

Catalog Number • Numéro de Catalogue : FSIR-100

Country of Origin: Made in China • Pays d'origine: Fabriqué en Chine •

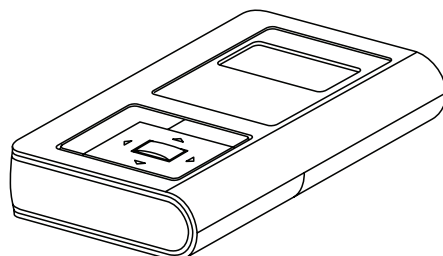

CONTENTS

Using The FSIR-100 Configuration Tool.....	2	HBP-111	7
Batteries	2	HBP-111 Screens	8
Navigation	2	Home Menu.....	8
IR Communication	2	New Settings.....	8
FSP-2X1 Series Sensors.....	3	Time Delay	8
FSP-2X1 Screens.....	4	Sensitivity	8
Home Menu.....	4	On Set point	8
New Settings.....	4	Burn-In Mode	8
High Mode.....	4	Walk-through Mode.....	8
Low Mode.....	4	Visual Alert	8
Time Delay	4	Next.....	9
Cut Off	4	Service Mode	9
Sensitivity	4	Prior.....	9
Hold Off Setpoint	4	Send.....	9
Next.....	4	Save	9
Ramp Up.....	5	Current Settings	9
Fade Down.....	5	View Current Settings	9
Photocell On/Off.....	5	Light Level.....	9
Prior.....	5	Done.....	9
Send.....	5	Test Mode.....	10
Save	5	Enable/Disable	10
Current Settings	5	Load Toggle.....	10
View Current Settings	5	Recall Profile	10
Light Level.....	5	Troubleshooting	10
Done.....	6		
Test Mode.....	6		
Enable/Disable	6		
Recall Profiles	6		
Lock Settings.....	6		

French Language section starts on page 11.

La section de langue française commence à la page 11.

USING THE FSIR-100 CONFIGURATION TOOL

The FSIR-100 Wireless IR Configuration Tool is a handheld tool for changing defaults and testing of WattStopper devices. It provides wireless access to the devices for parameter changes and testing.

The FSIR-100 display shows menus and prompts to lead you through each process. The navigation pad provides a simple way to navigate through the customization fields.

Within a certain mounting height of the sensor, the FSIR-100 allows modification of the system without requiring ladders or tools; simply with a touch of a few buttons.

The FSIR-100 IR transceiver allows bi-directional communication between the device and the FSIR-100 configuration tool. Simple menu screens let you see the current status of the sensor and make changes. It can change device parameters such as high/low mode, sensitivity, time delay, cut off and more. With the FSIR-100 you can also establish and store device parameter profiles.

BATTERIES

The FSIR-100 operates on three standard 1.5V AAA Alkaline batteries or three rechargeable AAA NiMH batteries. The battery status displays in the upper right corner of the display. Three bars next to **BAT=** indicates a full battery charge. A warning appears on the display when the battery level falls below a minimum acceptable level. To conserve battery power, the FSIR-100 automatically shuts off 10 minutes after the last key press.

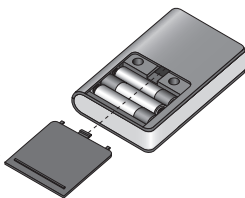

- If communication is not successful, (if possible) move closer to the sensor.
- If still not successful, there may be too much IR interference from other sources. Programming the unit at night when there is no daylight available may be the only way to communicate with the sensor.

NAVIGATION

Navigate from one field to another using (up) or (down) arrow keys. The active field is indicated by flashing (alternates) between yellow text on black background and black text on yellow background.

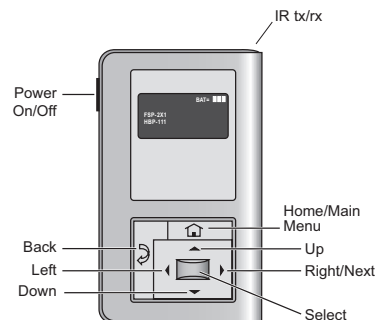

Once active, use the Select button to move to a menu or function within the active field. Value fields are used to adjust parameter settings. They are shown in “less-than/greater-than” symbols: <value>. Once active, change them using (left) and (right) arrow keys. The right key increments and the left key decrements a value. Selections wrap-around if you continue to press the key beyond maximum or minimum values. Moving away from the value field overwrites the original value. The Home button takes you to the main menu. The Back button can be thought of as an undo function. It takes you back one screen. Changes that were in process prior to pressing the key are lost.

IR COMMUNICATION

IR communication can be affected by the mounting height of the sensor and high ambient lighting such as direct daylight or electric light such as floodlights, and some halogen, fluorescent lamps, LED's.

When trying to communicate with the device, be sure to be positioned under the sensor without any obstructions. Every time the commissioning tool establishes communication with the device, the controlled load will cycle.

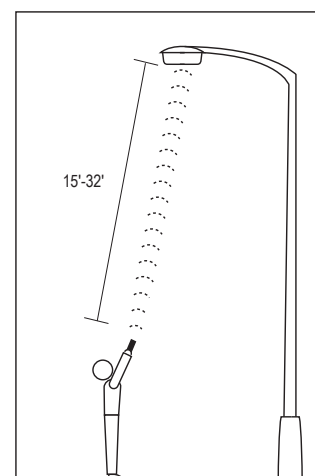

* Distance may vary depending on the lighting environment

FSP-2X1 SERIES SENSORS

The FSP-2X1 is a family of motion sensors that dim lighting from high to low based on movement. These slim, low-profile sensors are designed for installation inside the bottom of a light fixture body. The PIR lens module connects to the FSP-2X1 through a 1.30" diameter hole in the bottom of the fixture.

The sensors use passive infrared (PIR) sensing technology that reacts to changes in infrared energy (moving body heat) within the coverage area. Once the sensor stops detecting movement and the time delay elapses lights will go from high to low mode and eventually to an OFF position if it is desired. Sensors must directly "see" motion of a person or moving object to detect them, so careful consideration must be given to sensor/luminaire placement and lens selection. Avoid placing the sensor where obstructions may block the sensor's line of sight.

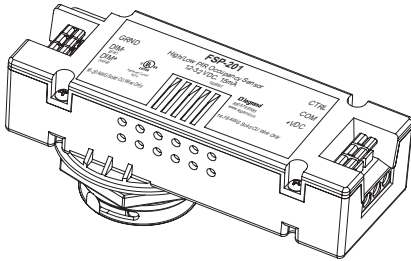

FSP-201

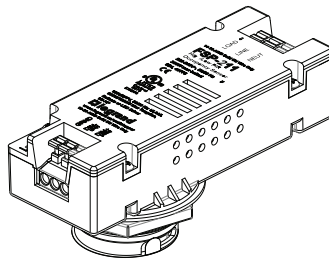

FSP-211

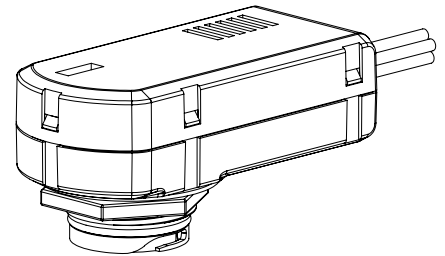

FSP-221

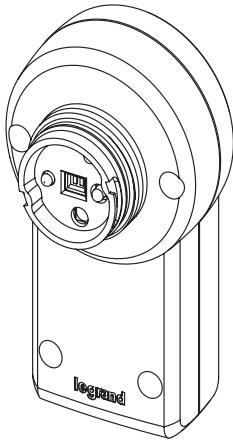

FSP-201B / FSP-211B / FSP-221B

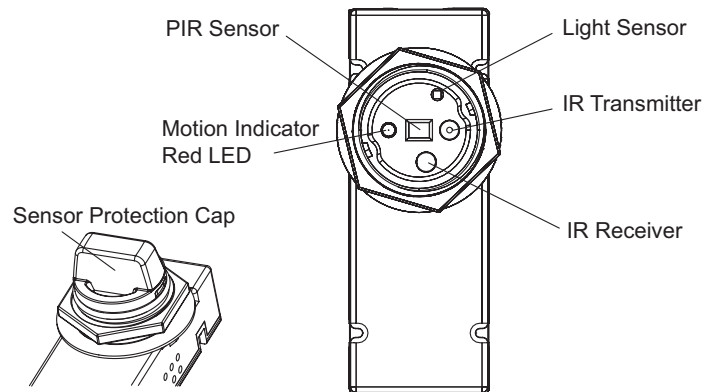

NOTE: Remove Cap before use

Home Menu



Choose FSP-2X1 Press Select

The Home (or Main) menu displays after the power-up process completes. It contains information on the battery status and sensor menu choices. Press the up or down buttons to highlight the desired sensor then press Select.

Cut Off

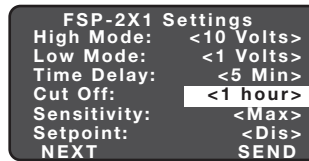

Press the Left/Right Arrow to Increase or Decrease Cut Off

The time period that must elapse after the lights fade to Low Mode and the sensor detects no motion for the lights to turn OFF (default is 1 hour).
Range: Disable (No cut off, lights will stay in low mode) 1 min to 59 min, 1 hr to 5 hr (press and hold should cause to move faster through the increments)

Increments: 1 min or 1 hr

New Settings

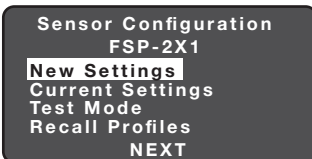

Press Select

New Settings allow you to select the different sensor parameters such as: High/Low Mode, Time Delay, Cut Off, Sensitivity, Setpoint and Ramp/Fade rates.

Sensitivity

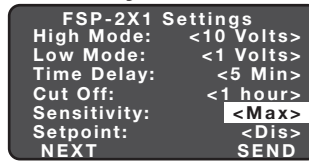

Press the Left/Right Arrow to Increase or Decrease Sensitivity

The response of the PIR detector to motion within the sensor's coverage area (default is max).

Range and Sequence: On-Fix, Off-Fix, Low, Med, Max
(On-Fix: relay closed, occupancy detection disabled; Off-Fix, relay open, occupancy detection disabled.)

High Mode

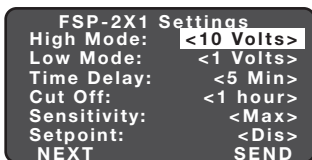

Press the Left/Right Arrow to Increase or Decrease Volts

When the sensor detects motion the dimming control output ramps up to the selected HIGH light level (default is 10V).

Range: 0 V to 10 V
Increments: 0.2 V

To program the FSP-2X1 with the selected parameters go to SEND and press the Select button. The controlled load should cycle once the sensor is updated.

Hold Off Setpoint

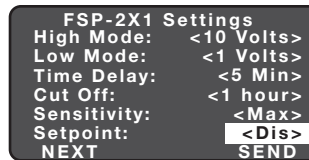

Press the Left/Right Arrow to Increase or Decrease Setpoint

The selectable ambient light level threshold that will hold the lights off or at LOW level when the sensor detects motion (default is Disable).

Range: Auto, Disable, 1 fc to 250 fc
Increments: 1 fc (press and hold should cause to move faster thru the increments)
Sequence: Disable, 1 fc to 250 fc

Low Mode

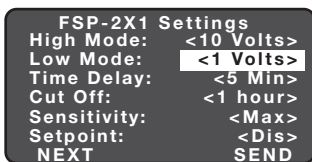

Press the Left/Right Arrow to Increase or Decrease Volts

After the sensor stops detecting motion and the time delay expires the dimming control output fades down to the selected LOW light level (default is 1V).

Range: OFF, 0 V to 9.8 V
Increments: 0.2 V

The Auto option invokes an automatic calibration procedure to establish an appropriate setpoint based upon the contribution of the electric light. As part of this procedure, the controlled load is turned on to warm up the lamp, and then it is switched off and on eight times, terminating in an off state. After this process, a new setpoint value is automatically calculated. During this time, communication to the FSP-2X1 is disabled.

Time Delay

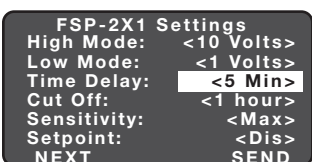

Press the Left/Right Arrow to Raise or Lower Time Delay

The time period that must elapse after the last time the sensor detects motion for the lights to fade to LOW mode (default is 5 min).

NOTE: For the FSIR-100-RU, the default is 2 min.

Range: 30 sec, 1 min to 30 min
Increments: 1 min

Next

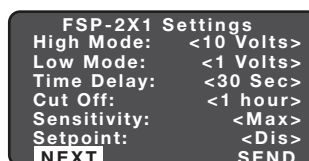

Press the Down Arrow to Choose NEXT Press Select

To view more settings go to NEXT and press the Select button

Ramp Up



Press the Left/Right Arrow to Increase or Decrease Sec

Time period for light level to increase from LOW to HIGH (default is Disable; light/load switches instantly).

Range: Disable, 1 sec to 60 sec
Increments: 1 sec

Fade Down

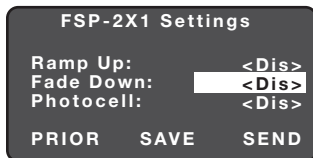

Press the Left/Right Arrow to Increase or Decrease Sec

Time period for light level to decrease from HIGH to LOW (default is Disable; light/load switches instantly).

Range: Disable, 1 sec to 60 sec
Increments: 1 sec

Photocell On/Off

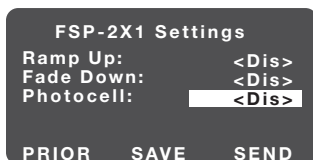

When the light level exceeds this setting, the lights will turn off even when the space is occupied. Once the light level exceeds this setting, the sensor will wait and monitor for a short period of time in order to confirm the light level increase is not temporary before forcing the lights to go off. When light level goes below the settings, the light will turn on even without motion detection. This feature is disabled by default. If using this setting in combination with the Hold Off setpoint, there must be at least 10fc of dead band between the two settings. The Photocell setpoint is automatically set to maintain at least 10fc of dead band above the Hold Off setpoint to help avoid load cycling.

When the light level exceeds this setting, the lights will turn off even when the space is occupied. Once the light level exceeds this setting, the sensor will wait and monitor for a short period of time in

Prior



Press the Down Arrow to Choose PRIOR Press Select

To go back to previous settings go to PRIOR and press the Select button.

Send



Press the Down Arrow to Choose SEND Press Select

To program the FSP-2X1 with the selected parameters go to SEND and press the Select button. The controlled load should cycle once the sensor is updated.

Save



Press the Up Arrow to Choose SAVE Press Select

To Save these New Settings parameters as one of the profiles go to SAVE and press the Select button.

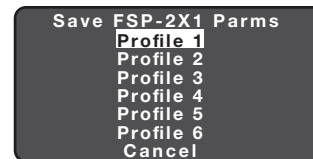

Press the Up/Down Arrow to Choose Profile Press Select

Current Settings

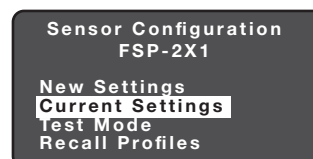

Choose Current Settings Press Select

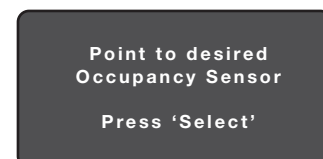

Point and Press Select

Current Settings allows you to recall the parameters for a specific sensor. These are read only parameters. Highlight and press Select to view the Current Settings. Then, point the FSIR-100 at the sensor and press Select.

View Current Settings

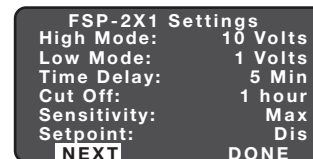

Press Select to View More Settings

To view the rest of the settings, press the Select button.



Press Select to View Previous Settings

To go back to previous settings go to PRIOR and press the Select button.

If you would like to save the sensor's current settings as a profile, go to SAVE and press the Select button.

Light Level



Displays the current light level at the FSP-2X1. The light level reading can be used as a reference for setpoint adjustments.

Done

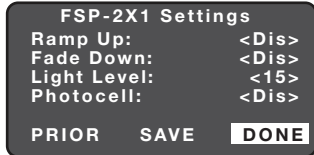

To go to the FSP-2X1 Home screen go to DONE and press the Select button.

Press the Down Arrow to Choose DONE Press Select

Test Mode

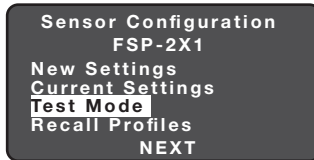

Test Mode shortens timeouts for High/Low and Cut Off, to allow quick verification of settings. Test Mode disables automatically after 5 minutes.

Choose Test Mode Press Select

Enable/Disable

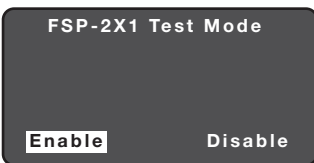

Test Mode has been enabled.

Press the Left/Right Arrow to Enable or Disable Test Mode Press Select

Recall Profiles



Recall Profiles allows the user to select saved parameter profiles. This feature is used when programming multiple FSP-2X1s with the same parameters.

Choose Recall Profiles Press Select

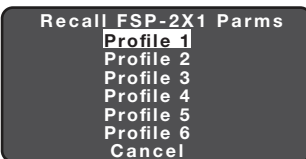

After selecting the profile, you return to the Settings screen, where you can edit the parameter values, if needed, before sending the parameters to the sensor

Press the Up/Down Arrow to Choose a Specific Profile Press Select

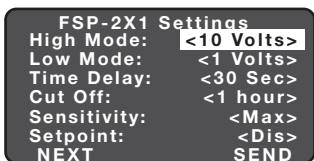

Lock Settings

IR communication locks to prevent unauthorized changes of FSP-2X1 parameters.

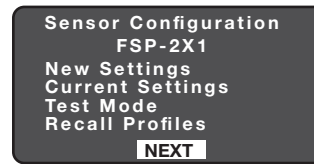

To view more sensor configuration settings go to NEXT and press the Select button.

Press Select

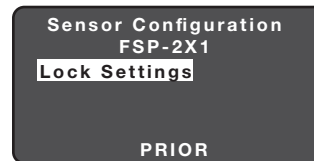

FSP-2X1 default settings communicate with the FSIR-100; however, this security feature limits communication only for authorized installers who have access to main power supply to the FSP-2X1 sensor. Press Select to set Lock Delay or press PRIOR to go back.

Press Select



Press the Left/Right Arrow to Disable or set Lock Delay time

Factory default Lock Delay setting is disabled and FSP-2X1 parameter can change with any FSIR-100 at anytime. To enable Lock Delay with time, select lock delay time and press SEND to set delay time in the FSP-2X1. Its parameter changes with the FSIR-100 will be locked after the specified timer expires from the last message. At the end of the specified time the FSP-2X1 will be locked unless there is a power cycle. Any locked sensor needs power cycling to initiate any configuration through the FSIR-100. To permanently disable Lock Delay after power cycling, select Disable and press SEND.

Range: 10 min - 240 min
Increments: 1 min

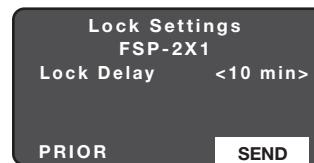

Highlight SEND and press Select to enable lock settings.

Press Select



This screen will appear if the FSP-2X1 is locked. If it is locked, cycle the power.

HBP-111

The HBP High Bay Passive Infrared (PIR) Occupancy Sensor consists of two components. These components were developed to work as a convenient system and include both sensor and lens modules. HBP-111 sensor is designed for automatic lighting control in warehouses and other indoor high bay spaces. The lens is specifically engineered to provide reliable coverage from a wide range of mounting heights. Time Delay and Light Level settings for the HBP sensor can be adjusted via trimpots designated for each. The HBP-111 can also be commissioned remotely using a wireless configuration tool.

The HBP occupancy sensor is designed to mount directly to a light fixture and control the load in the fixture. It can be wired to control all ballasts in the fixture. When motion is detected within the sensor's coverage area, the relay in the sensor closes, and lighting loads are automatically turned on. When motion is no longer detected for the duration of the time delay setting, the relay opens and the lighting load is turned off. The sensor's light level hold-off and time delay settings are factory preset at 300 foot candles and 15 minutes, respectively, which are suitable for most high bay applications.

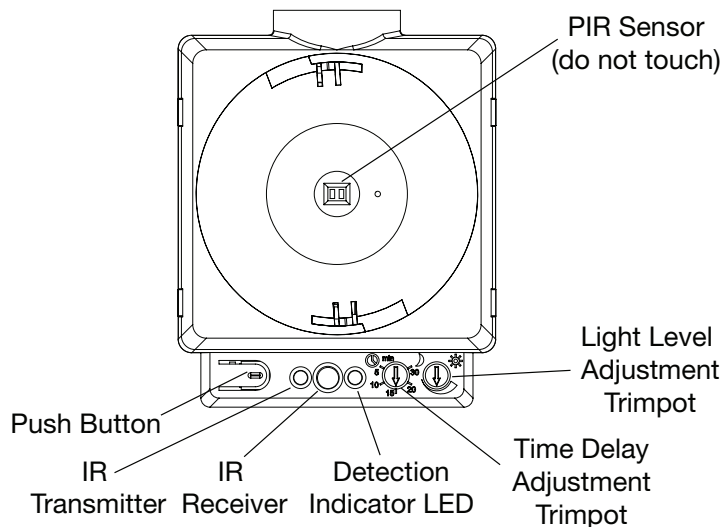
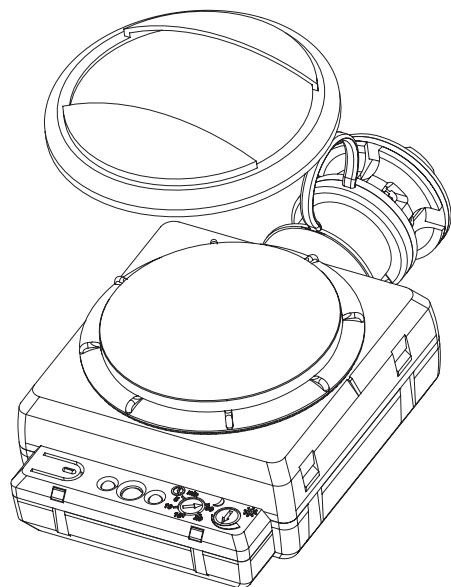

HBP-111 SCREENS

Home Menu



Choose HBP-111 Press Select

The Home (or Main) menu displays after the power-up process completes. It contains information on the battery status and sensor menu choices. Press the up or down buttons to highlight the desired sensor then press Select.

On Set point

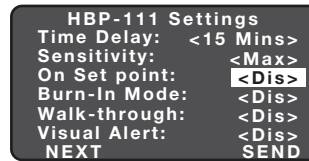

Press the Left/Right Arrow to Increase or Decrease Set point

The selectable ambient light level threshold that will hold the lights off when the sensor detects motion (default is 300 fc).

Range: Disabled, 1 fc to 300 fc
Increments: 1 fc (press and hold should cause to move faster thru the increments)

Default: Disabled

New Settings

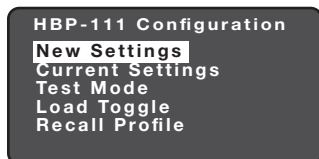

Press Select

New Settings allow you to select the different sensor parameters such as: Time Delay, Sensitivity, On Set point and Burn-In Mode.

Burn-In Mode

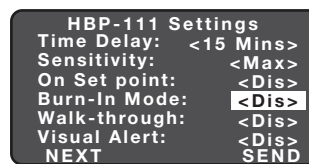

Press the Left/Right Arrow to Enable or Disable Burn-In

When burn-in is enabled, the light load will turn On for 100 hours and remain on regardless of occupancy. The push button on the HBP-111 can be used to toggle the load and exit burn-in mode. The FSIR-100 can also be used to exit burn-in mode.

Default: Disabled

Time Delay

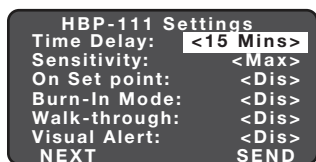

Press the Left/Right Arrow to Raise or Lower Time Delay

The time period that must elapse after the last time the sensor detects motion for the lights to fade to LOW mode (default is 5 min).

Range: 1 min to 30 min
Increments: 1 min

To program the HBP-111 with the selected parameters go to SEND and press the Select button. The controlled load should cycle once the sensor is updated.

Walk-through Mode

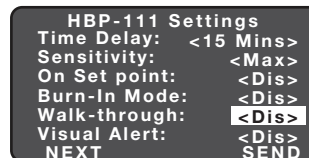

Press the Left/Right Arrow to Enable or Disable Walk-through

Walk-through mode provides a 3 min time delay for applications where occupancy is brief, such as a copy room, closet, etc. When enabled, if no activity is detected after the first 30 sec from initial trigger, the sensor will turn the load off 3 min after the initial detection. If there is activity after the first 30 sec, the sensor will use the set time delay. Once the time delay has expired, the sensor will revert to using the standard walk-through mode time delay. Default is Off.

Sensitivity

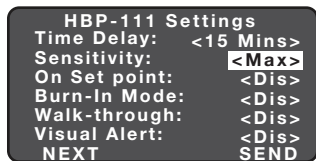

Press the Left/Right Arrow to Increase or Decrease Sensitivity

The response of the PIR detector to motion within the sensor's coverage area (default is max).

Range and Sequence: Low, Med, Max

Visual Alert

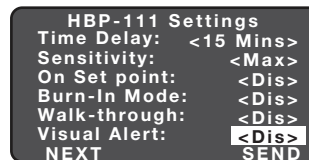

Press the Left/Right Arrow to Enable or Disable Visual Alert

The sensor will toggle the load for 1 sec alerting the occupant that the set time delay will be reached within 1 min and turn the lighting off. This provides a visual indication so that the occupant can keep the lights on by moving within the coverage area if the space will still remain occupied. Default is Off.

Next

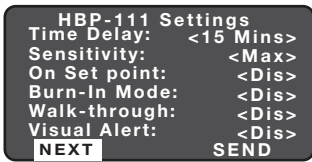

Press the Down Arrow to Choose NEXT  Press Select 

To view more settings go to NEXT and press the Select button

Service Mode

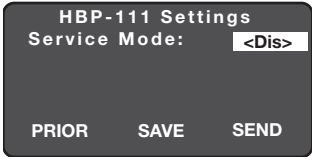

Press the Left/Right Arrow to Enable or Disable Occupancy Mode 

In Service Mode, motion detection is disabled. If you enable Service Mode, loads must be turned ON and OFF manually. When disabled (the default), the sensor functions normally.

Prior



Press the Down Arrow to Choose PRIOR  Press Select 

To go back to previous settings go to PRIOR and press the Select button.

Send

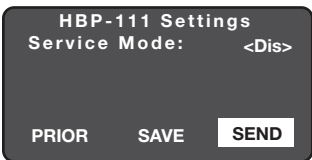

Press the Down Arrow to Choose SEND  Press Select 

To program the HBP-111 with the selected parameters go to SEND and press the Select button. The controlled load should cycle once the sensor is updated.

Save



Press the Up Arrow to Choose SAVE  Press Select 

To Save these New Settings parameters as one of the profiles go to SAVE and press the Select button.

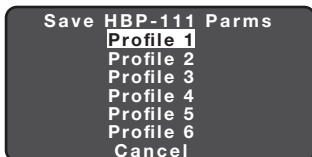

Press the Up/Down Arrow to Choose Profile  Press Select 

Current Settings

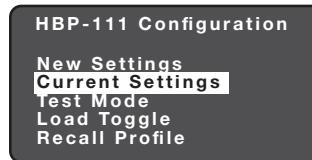

Choose Current Settings  Press Select 



Point and Press Select 

Current Settings allows you to recall the parameters for a specific sensor. These are read only parameters. Highlight and press Select to view the Current Settings. Then, point the FSIR-100 at the sensor and press Select.

View Current Settings

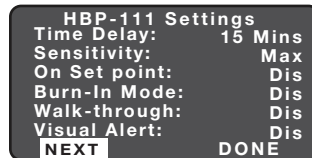

Highlight and press Select to view the current settings.

Press Select to View More Settings 

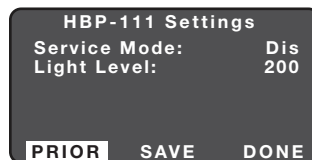

To go back to previous settings go to PRIOR and press the Select button.

If you would like to save the sensor's current settings as a profile, go to SAVE and press the Select button.

Press Select to View Previous Settings 

Light Level



Displays the current light level at the HBP-111. The light level reading can be used as a reference for setpoint adjustments.

Done

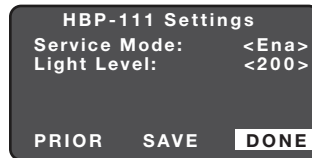

To go to the HBP-111 Home screen go to DONE and press the Select button.

Press the Down Arrow to Choose DONE  Press Select 

Test Mode

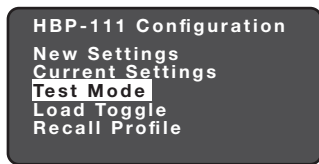

Choose Test Mode Press Select

Test Mode shortens the time delay to allow quick verification of HBP coverage for motion detection. Test Mode disables automatically after 10 minutes.

Enable/Disable



Test Mode has been enabled.

Press the Left/Right Arrow to Enable or Disable Test Mode Press Select

Load Toggle

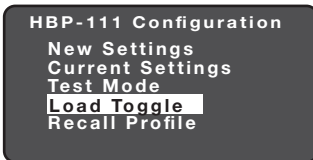

Press Select

Used to turn the load ON and OFF from the FSIR-100.

When occupancy mode is disabled, the light will remain ON or OFF depending on the last state.

Options: ON, OFF

Default: ON

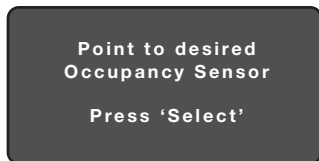

Point and Press Select

Recall Profile



Choose Recall Profile Press Select

Recall Profiles allows the user to select the saved parameter profiles. This feature is used when programming multiple HBP-111's with the same parameters.

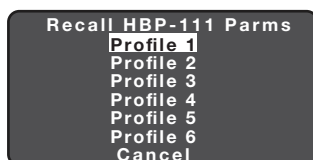

After selecting the profile, you return to the Settings screen, where you can edit the parameter values, if needed, before sending the parameters to the sensor

Press the Up/Down Arrow to Choose a Specific Profile Press Select

TROUBLESHOOTING

Problem: Display does not come on when I press the Power On Button.

- Make sure the batteries are installed correctly.
- Make sure batteries are good.

Problem: No Response Screen appears:

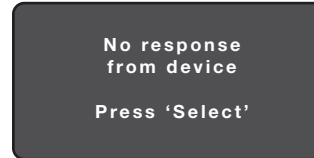

Point and Press Select

- Make sure that the device is not obstructed and try again.
- Move closer to the device.
- The angle may be too high, move closer so that you are directly underneath the sensor.
- If still not successful, there may be too much IR interference from other sources. Programming the unit at night when there is no daylight available may be the only way to communicate with the sensor.
- Make sure you are using the FSIR-100 and not the LMCT-100.
- Make sure the device is within range.
- Make sure the device you are pointing at is powered.

For other issues not related to communication, consult the appropriate installation instructions or contact Technical Support at 800.879.8585.

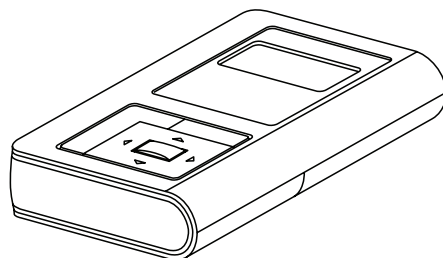

SOMMAIRE

Utilisation de l'outil de configuration FSIR-100.....	12	HBP-111	17
Piles	12	Écrans du HBP-111.....	18
Navigation	12	Menu d'accueil (Home Menu)	18
Communication IR	12	Nouveaux paramètres (New Settings)	18
Détecteurs de la série FSP-2X1.....	13	Retardateur (Time Delay).....	18
Écrans du FSP-2X1	14	Sensibilité (Sensitivity)	18
Menu d'accueil (Home Menu)	14	Seuil limite (On Set point)	18
Nouveaux paramètres (New Settings)	14	Mode pré-rodage des lampes (Burn-In Mode).....	18
Mode d'éclairage élevé (High Mode)	14	Mode passage bref (Walk-through Mode).....	18
Mode d'éclairage faible (Low Mode)	14	Alerte visuelle (Visual Alert)	18
Retardateur (Time Delay).....	14	Suivant (Next)	19
Extinction (Cut Off)	14	Mode de service (Service mode)	19
Sensibilité (Sensitivity)	14	Précédent (Prior).....	19
Point de consigne de maintien (Hold Off Setpoint) ..	14	Envoyer (Send)	19
Suivant (Next)	15	Enregistrer (Save)	19
Montée en puissance (Ramp Up)	15	Paramètres actuels (Current Settings).....	19
Diminution de la puissance (Fade Down)	15	Affichage des paramètres actuels.....	19
Cellule photoélectrique Activée/désactivée (Photocell On/Off)	15	Niveau de luminosité (Light Level)	19
Précédent (Prior).....	15	Terminé (Done)	19
Envoyer (Send)	15	Mode de test (Test Mode)	20
Enregistrer (Save)	15	Activer/Désactiver (Enable/Disable).....	20
Paramètres actuels (Current Settings).....	15	Activation de la charge (Load Toggle).....	20
Affichage des paramètres actuels.....	15	Profil mémorisé (Recall Profile).....	20
Niveau de luminosité (Light Level)	16	Résolution des problèmes	20
Terminé (Done)	16		
Mode de test (Test Mode)	16		
Activer/Désactiver (Enable/Disable).....	16		
Profils mémorisés (Recall Profiles)	16		
Verrouillage des paramètres (Lock Settings)	16		

UTILISATION DE L'OUTIL DE CONFIGURATION FSIR-100

L'outil de configuration IR sans fil FSIR-100 est un outil portatif servant à modifier les paramètres par défaut et à tester les dispositifs WattStopper. Il fournit un accès sans fil aux dispositifs pour le test et la modification des paramètres.

L'écran du FSIR-100 affiche des menus de commande qui vous guideront à chaque étape. Les touches de navigation sont un moyen très simple de naviguer entre les différents champs de personnalisation.

Lorsque le détecteur est monté à une certaine hauteur, le FSIR-100 permet la modification du système sans nécessiter ni échelle ni outil ; simplement au moyen de quelques touches.

L'émetteur-récepteur FSIR-100 IR permet une communication bidirectionnelle entre le dispositif et l'outil de configuration FSIR-100. Les écrans simples des menus affichent le statut actuel du détecteur et vous permettent d'effectuer des modifications. Vous pouvez changer les paramètres du dispositif, notamment le mode d'éclairage élevé (high)/faible (low), la sensibilité, le retardateur, l'extinction, etc. Avec le FSIR-100, vous avez également la possibilité de définir et de stocker des profils de paramètres pour le dispositif.

PILES

Le FSIR-100 fonctionne avec trois piles alcalines AAA 1,5 V ou trois piles AAA NiMH rechargeables. L'état des piles apparaît dans le coin supérieur droit de l'écran. Trois barres à côté de **BAT=** indique que les piles sont pleines. Un avertissement apparaît sur l'écran lorsque le niveau des piles est inférieur à un seuil minimum. Pour économiser la charge des piles, le FSIR-100 s'éteint automatiquement 10 minutes après la dernière activation des touches.

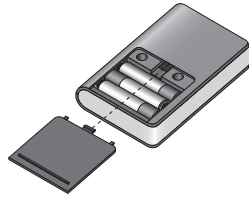

- S'il est impossible d'établir la communication, rapprochez-vous du détecteur (si possible).
- Si ceci ne résout pas le problème, il est possible qu'il y ait trop d'interférences IR provenant d'autres sources. Programmer l'appareil durant la nuit, sans lumière du jour, peut alors se révéler être le seul moyen de communiquer avec le détecteur.

NAVIGATION

Pour naviguer d'un champ à l'autre, utilisez les touches fléchées (haut) ou (bas). Le champ actif est indiqué par un clignotement (alternance entre un texte jaune sur fond noir et un texte noir sur un fond jaune).

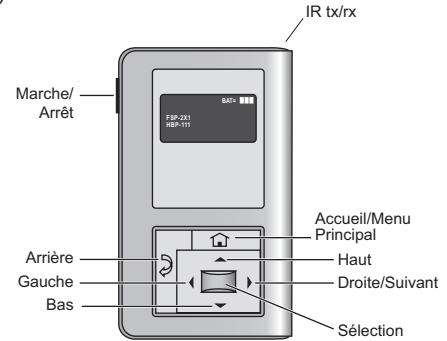

Une fois actif, utilisez la touche de sélection pour vous rendre dans un menu ou accéder à une fonction au sein du champ actif. Les champs de valeurs servent à régler les paramètres. Ils sont indiqués par les symboles « plus petit que/plus grand que » : <valeur>. Une fois actifs, modifiez-les avec les touches fléchées (gauche) et (droite). La touche de droite augmente une valeur et la touche de gauche la diminue. Les sélections reviennent à leur point d'origine si vous continuez d'appuyer sur les touches au-delà des valeurs maximales ou minimales. Si vous quittez le champ de valeur, la valeur d'origine est alors remplacée. La touche d'accueil vous permet de rejoindre le menu principal. La touche de retour sert en quelque sorte de fonction « annuler ». Elle vous permet de retourner un écran en arrière. Les modifications en cours avant activation de la touche sont perdues.

COMMUNICATION IR

La communication IR peut être affectée par la hauteur de montage du détecteur et une forte lumière ambiante, notamment la lumière du jour ou un éclairage électrique comme un projecteur, une lampe halogène ou fluorescente ou encore des LED.

Lorsque vous essayez de communiquer avec le dispositif, veillez à vous placer sous le détecteur sans aucun obstacle. Chaque fois que l'outil de mise en service établit la communication avec le dispositif, la charge contrôlée effectue un cycle.

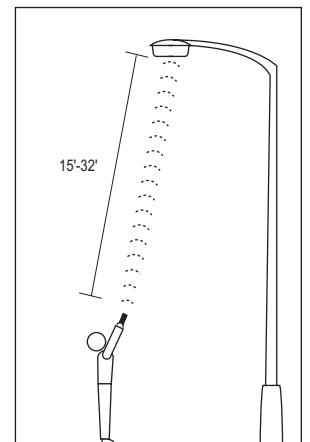

* La distance peut varier en fonction de l'environnement lumineux

DÉTECTEURS DE LA SÉRIE FSP-2X1

Les modèles FSP-2X1 constituent une famille de détecteurs de mouvements qui réduisent l'éclairage en fonction des mouvements qu'ils détectent. Ces détecteurs fins et compacts sont conçus pour être installés au bas et à l'intérieur du boîtier d'un appareil d'éclairage. Le module de lentille IRP est relié au FSP-2X1 via un orifice d'un diamètre de 1,3 po (3,3 cm) au bas de l'appareil.

Les détecteurs s'appuient sur une technologie de détection à infrarouge passif (IRP) qui réagit aux variations de l'énergie infrarouge (chaleur du corps en mouvement) dans la zone de couverture. Dès lors que le détecteur cesse de détecter un mouvement et que le délai du retardateur est écoulé, les lumières passent du mode d'éclairage élevé au mode d'éclairage faible et éventuellement s'éteignent, si besoin. Les détecteurs doivent « voir » directement le mouvement d'une personne ou d'un objet pour le détecter ; il convient donc de porter une attention particulière à l'emplacement des détecteurs/des appareils d'éclairage et au choix des lentilles. Évitez de placer le détecteur à un endroit où des obstacles pourraient bloquer sa ligne de visée.

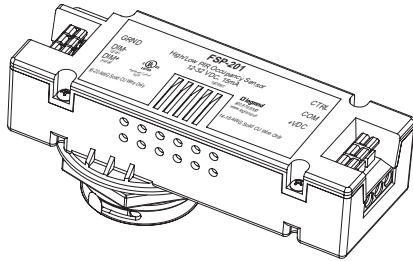

FSP-201

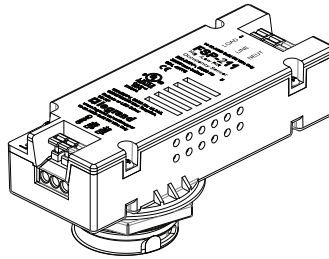

FSP-211

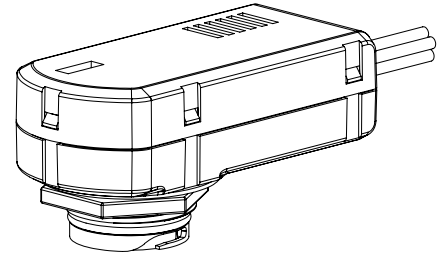

FSP-221

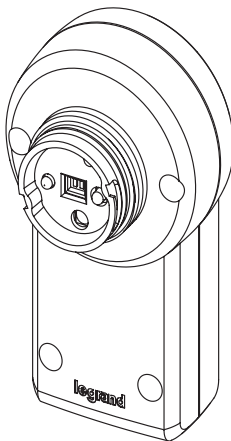

FSP-201B / FSP-211B / FSP-221B

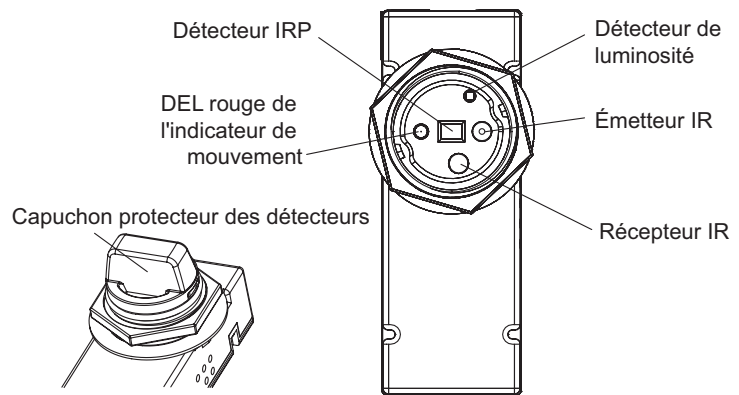

REMARQUE: Retirez le capuchon protecteur avant d'utiliser

Menu d'accueil (Home Menu)



Sélectionnez FSP-2X1 sur la touche de sélection

Le menu d'accueil (ou menu principal) s'affiche une fois la procédure de mise sous tension terminée. Il contient des informations sur l'état des piles et les différents menus dédiés aux détecteurs. Appuyez sur les touches haut ou bas pour mettre en surbrillance le détecteur souhaité, puis appuyez sur la touche de sélection.

Extinction (Cut Off)

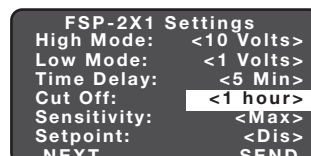

Appuyez sur la flèche gauche/droite pour augmenter ou diminuer le réglage pour l'extinction (Cut Off)

La période qui doit s'écouler après que les lumières sont passées en mode d'éclairage faible (Low Mode) et durant laquelle le détecteur ne détecte aucun mouvement avant extinction de l'éclairage (valeur par défaut : 1 heure).

Plage : fonction désactivée (Disable) (pas d'extinction, l'éclairage fonctionne en mode faible), de 1 min à 59 min, de 1 h à 5 h (maintenez la touche enfoncée pour balayer plus rapidement les valeurs)

Incréments : 1 min ou 1 h

Nouveaux paramètres (New Settings)

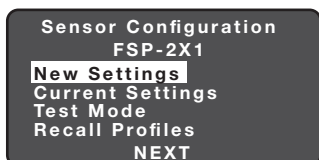

Appuyez sur la touche de sélection

La section New Settings vous permet de sélectionner les différents paramètres du détecteur tels que : le mode d'éclairage élevé/faible (High/Low Mode), le retardateur (Time Delay), l'extinction (Cut Off), la sensibilité (Sensitivity), le point de consigne (Setpoint) et la montée en puissance/diminution de puissance (Ramp/Fade).

Sensibilité (Sensitivity)

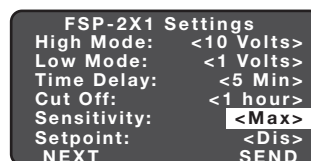

Appuyez sur la flèche gauche/droite pour augmenter ou diminuer la sensibilité (Sensitivity)

Il s'agit de la réponse du détecteur IRP à un mouvement au sein de la zone de couverture du détecteur (valeur par défaut : max.).

Portée et séquence : On-Fix, Off-Fix, faible (Low), moyenne (Med), max.

(On-Fix : relais fermé, détection d'occupation désactivée ; Off-Fix : relais ouvert, détection d'occupation désactivée.)

Mode d'éclairage élevé (High Mode)

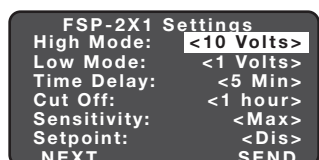

Appuyez sur la flèche gauche/droite pour augmenter ou diminuer le Voltage

Lorsque le détecteur détecte un mouvement, la sortie de commande de gradation augmente l'éclairage jusqu'au niveau élevé (HIGH) désigné (par défaut, 10 V).

Plage : 0 à 10 V
Incréments : 0,2 V

Afin de programmer le FSP-2X1 avec les paramètres sélectionnés, positionnez-vous sur SEND et appuyez sur la touche de sélection. La charge contrôlée doit effectuer un cycle dès lors que le détecteur est mis à jour.

Point de consigne de maintien (Hold Off Setpoint)

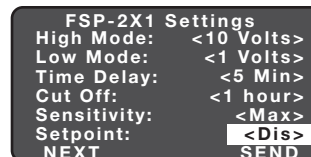

Appuyez sur la flèche gauche/droite pour augmenter ou diminuer le point de consigne (Setpoint)

Il s'agit du seuil de luminosité ambiante sélectionnable qui maintient les lumières éteintes ou au niveau faible (LOW) lorsque le détecteur détecte un mouvement (par défaut, la fonction est désactivée).

Plage : auto, fonction désactivée (Disable), 1 pied-bougie à 250 pieds-bougies
Incréments : 1 pied-bougie (maintenez la touche enfoncée pour balayer plus rapidement les valeurs)

Séquence : fonction désactivée (Disable), 1 pied-bougie à 250 pieds-bougies

Mode d'éclairage faible (Low Mode)

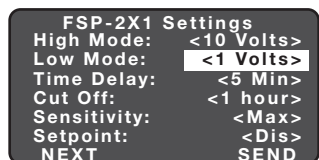

Appuyez sur la flèche gauche/droite pour augmenter ou diminuer le Voltage

Aussitôt que le détecteur ne détecte plus aucun mouvement et après expiration du délai du retardateur, la sortie de commande de gradation réduit l'éclairage jusqu'au niveau faible (LOW) désigné (par défaut, 1 V).

Plage : OFF, 0 à 9,8 V
Incréments : 0,2 V

Retardateur (Time Delay)

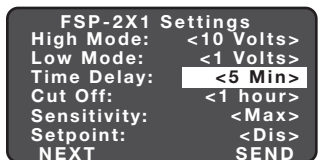

Appuyez sur la flèche gauche/droite pour augmenter ou diminuer le réglage pour le retardateur (Time Delay)

Il s'agit de la période qui doit s'écouler après le dernier mouvement détecté par le détecteur et le passage de l'éclairage en mode d'éclairage faible (LOW) (valeur par défaut : 5 heures).

NOTE: Pour le modèle FSIR-100-RU, la valeur par défaut est de 2 min.

Plage : 30 s, 1 min à 30 min
Incréments : 1 min

L'option Auto fait appel à une procédure de calibration automatique pour établir un point de consigne approprié en fonction de l'apport en lumière électrique. Dans le cadre de cette procédure, la charge contrôlée est allumée pour chauffer la lampe, puis elle est éteinte et rallumée à huit reprises, pour terminer dans un état éteint. Au terme de cette procédure, une nouvelle valeur de point de consigne est calculée automatiquement. Pendant ce temps, la communication avec le FSP-2X1 est désactivée.

Suivant (Next)



Pour afficher d'autres paramètres, placez-vous sur le champ NEXT et appuyez sur la touche de sélection.

Appuyez sur la flèche du bas pour sélectionner NEXT

Appuyez sur la touche de sélection

Montée en puissance (Ramp Up)

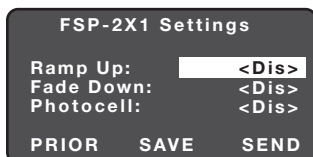

Il s'agit du temps mis par l'éclairage pour passer du mode d'éclairage faible (LOW) au mode d'éclairage élevé (HIGH) (par défaut, la fonction est désactivée, la lumière/charge bascule d'un état à l'autre instantanément).

Portée : désactivée, 1 s à 60 s
Incréments : 1 s

Appuyez sur la flèche gauche/droite pour augmenter ou diminuer la durée en secondes

Diminution de la puissance (Fade Down)

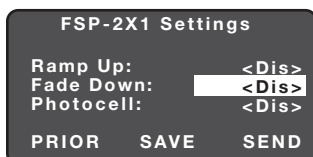

Il s'agit du temps mis par l'éclairage pour passer du mode d'éclairage élevé (HIGH) au mode d'éclairage faible (LOW) (par défaut, la fonction est désactivée, la lumière/charge bascule d'un état à l'autre instantanément).

Portée : désactivée, 1 s à 60 s
Incréments : 1 s

Appuyez sur la flèche gauche/droite pour augmenter ou diminuer la durée en secondes

Cellule photoélectrique Activée/désactivée (Photocell On/Off)

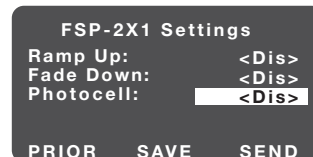

Lorsque le niveau de luminosité dépasse ce réglage, les lumières s'éteignent même lorsque l'espace est occupé. Dès lors que le niveau de luminosité dépasse ce réglage, le détecteur se met en attente

et assure une surveillance durant une brève période afin de vérifier que l'augmentation du niveau de luminosité n'est pas temporaire avant de forcer l'extinction. Lorsque le niveau de luminosité est inférieur au réglage, l'éclairage s'allume même sans détection de mouvement. Par défaut, cette fonction est désactivée. Si vous utilisez ce paramètre en combinaison avec le point de consigne de maintien (Hold Off Setpoint), les deux paramètres doivent présenter une plage d'insensibilité de 10 pieds-bougies d'écart au minimum. Le point de consigne de la cellule photoélectrique est automatiquement réglé pour maintenir au moins 10 pieds-bougies de plage d'insensibilité au-dessus du point de consigne de maintien afin d'éviter tout cycle de charge.

Précédent (Prior)



Pour retourner aux paramètres précédents, positionnez-vous sur PRIOR et appuyez sur la touche de sélection.

Appuyez sur la flèche du bas pour sélectionner PRIOR

Appuyez sur la touche de sélection

Envoyer (Send)



Afin de programmer le FSP-2X1 avec les paramètres sélectionnés, positionnez-vous sur SEND et appuyez sur la touche de sélection. La charge contrôlée doit effectuer un cycle dès lors que le détecteur est mis à jour.

Appuyez sur la flèche du bas pour sélectionner SEND

Appuyez sur la touche de sélection

Enregistrer (Save)



Pour enregistrer les nouveaux paramètres comme profil, positionnez-vous sur SAVE et appuyez sur la touche de sélection.

Appuyez sur la flèche du haut pour sélectionner SAVE

Appuyez sur la touche de sélection

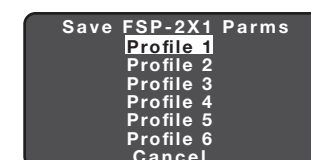

Appuyez sur la flèche du haut/bas pour sélectionner le profil (Profile)

Appuyez sur la touche de sélection

Paramètres actuels (Current Settings)

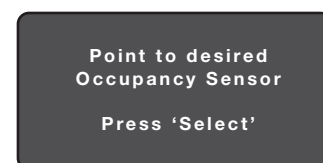
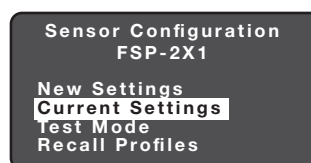

Sélectionnez les paramètres actuels (Current Settings)

Appuyez sur la touche de sélection

Pointez sur le détecteur et appuyez sur la touche de sélection

La section Current Settings vous permet de consulter les paramètres appliqués à un détecteur en particulier. Il s'agit de paramètres en lecture seule.

Affichage des paramètres actuels

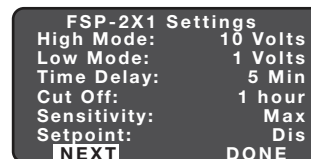

Mettez le champ Current Settings en surbrillance et appuyez sur la touche de sélection pour afficher les paramètres actuels.

Appuyez sur la touche de sélection pour afficher plus de paramètres

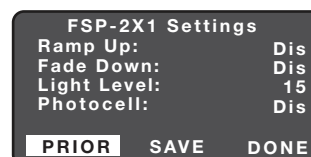

Pour retourner aux paramètres précédents, positionnez-vous sur PRIOR et appuyez sur la touche de sélection.

Appuyez sur la touche de sélection pour voir paramètres précédents

Si vous souhaitez enregistrer les paramètres actuels du détecteur sous forme de profil, positionnez-vous sur SAVE et appuyez sur la touche de sélection.

Niveau de luminosité (Light Level)



Affiche le niveau de luminosité au niveau du FSP-2X1. La valeur du niveau de luminosité peut être utilisée comme référence pour le réglage du point de consigne.

Terminé (Done)



Pour accéder à l'écran d'accueil du FSP-2X1, positionnez-vous sur DONE et appuyez sur la touche de sélection.

Appuyez sur la flèche du bas pour sélectionner DONE

Appuyez sur la touche de sélection

Mode de test (Test Mode)



Ce mode réduit les délais liés aux modes d'éclairage élevé/faible et à l'extinction, afin d'effectuer une vérification rapide des paramètres. Ce mode de test se désactive automatiquement au terme de 5 minutes.

Sélectionnez le mode de test (Test Mode)

Appuyez sur la touche de sélection

Activer/Désactiver (Enable/Disable)

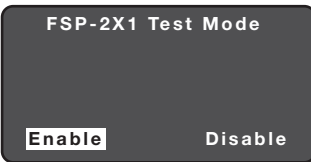

Le mode de test est activé.

Appuyez sur la flèche gauche/droite pour activer ou désactiver le mode de test (Test Mode)

Appuyez sur la touche de sélection

Profils mémorisés (Recall Profiles)

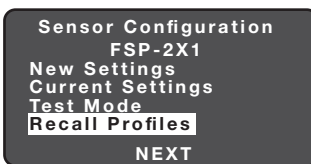

Cette fonction permet à l'utilisateur de sélectionner les profils de paramètres enregistrés. Cette fonction est employée notamment lorsqu'il est nécessaire de programmer plusieurs FSP-2X1 avec les mêmes paramètres.

Sélectionnez Profils mémorisés (Recall Profiles)

Appuyez sur la touche de sélection

Après avoir sélectionné le profil, vous revenez à l'écran Paramètres où vous pouvez éditer les valeurs des paramètres, si nécessaire, avant d'envoyer les paramètres au détecteur.

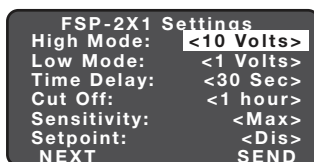
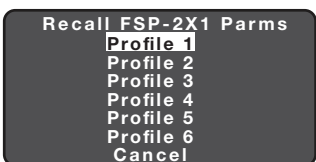

Appuyez sur la flèche du haut/bas pour sélectionner un profil (Profile) spécifique

Appuyez sur la touche de sélection

Verrouillage des paramètres (Lock Settings)

Permet de verrouiller la communication par IR afin d'éviter toute modification non autorisée des paramètres du FSP-2X1.

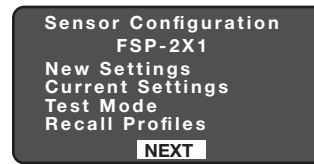

Pour afficher d'autres paramètres de configuration du détecteur, placez-vous sur NEXT et appuyez sur la touche de sélection.

Appuyez sur la touche de sélection



Par défaut, les paramètres du FSP-2X1 permettent la communication avec le FSIR-100 ; toutefois, cette fonction de sécurité limite la communication avec le détecteur FSP-2X1 aux installateurs autorisés ayant accès à l'alimentation électrique principale. Appuyez sur la touche de sélection pour configurer le délai de verrouillage ou appuyez sur PRIOR pour retourner en arrière.

Appuyez sur la touche de sélection



Appuyez sur la flèche gauche/droite pour désactiver ou définir le délai de verrouillage (Lock Delay)

Par défaut, le délai de verrouillage est désactivé et les paramètres du FSP-2X1 peuvent être modifiés à tout moment avec n'importe quel FSIR-100. Pour activer le délai de verrouillage, sélectionnez le délai voulu et appuyez sur SEND afin de définir ce délai au sein du FSP-2X1. La modification des paramètres avec le FSIR-100 sera ainsi verrouillée une fois le délai défini expiré après le dernier message. Au terme du délai spécifié, le FSP-2X1 sera verrouillé à moins qu'un cycle d'alimentation n'intervienne. Tout détecteur verrouillé nécessite un cycle d'alimentation pour permettre la configuration via le FSIR-100. Pour désactiver de manière permanente le délai de verrouillage après un cycle d'alimentation, sélectionnez Disable (Désactiver) et appuyez sur la touche de sélection.

Portée : 10 min - 240 min
Incréments : 1 min

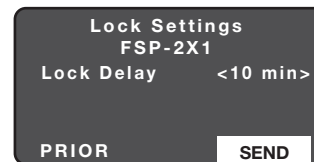

Positionnez-vous sur SEND et appuyez sur la touche de sélection afin d'activer le verrouillage des paramètres.

Appuyez sur la flèche du bas pour sélectionner SEND

Appuyez sur la touche de sélection



Cet écran apparaît si le FSP-2X1 est verrouillé. S'il est verrouillé, exécutez un cycle d'alimentation.

HBP-111

Le détecteur d'occupation à infrarouge passif (IRP) pour high-bay (cloches industrielles) HBP est constitué de deux composants. Ces composants ont été conçus pour fonctionner comme un système pratique et incluent à la fois les modules de détecteur et de lentille. Le détecteur HBP-111 est conçu pour la commande automatique de l'éclairage au sein des entrepôts et autres espaces intérieurs de grande hauteur. La lentille a été spécialement conçue pour offrir une couverture fiable pour une large gamme de hauteurs de montage. Les paramètres du retardateur et de niveau de luminosité pour le détecteur HBP peuvent être réglés via les trimpots (potentiomètres à ajustement) désignés pour chacun d'eux. Le HBP-111 peut également être mis en service à distance à l'aide d'un outil de configuration sans fil.

Le détecteur d'occupation HBP est conçu pour être monté directement sur un appareil d'éclairage et contrôler la charge au sein de celui-ci. Il peut être câblé pour contrôler tous les ballasts de l'appareil d'éclairage. Lorsqu'un mouvement est détecté dans la zone de couverture du détecteur, le relais du détecteur se ferme et les charges d'éclairage sont automatiquement activées. Lorsque plus aucun mouvement n'est détecté pendant le délai du retardateur, le relais s'ouvre et la charge d'éclairage est désactivée. Les paramètres de maintien du niveau de luminosité et du retardateur du détecteur sont pré-réglés en usine à 300 bougies-pieds et 15 minutes, respectivement, ce qui convient à la plupart des applications en hauteur.

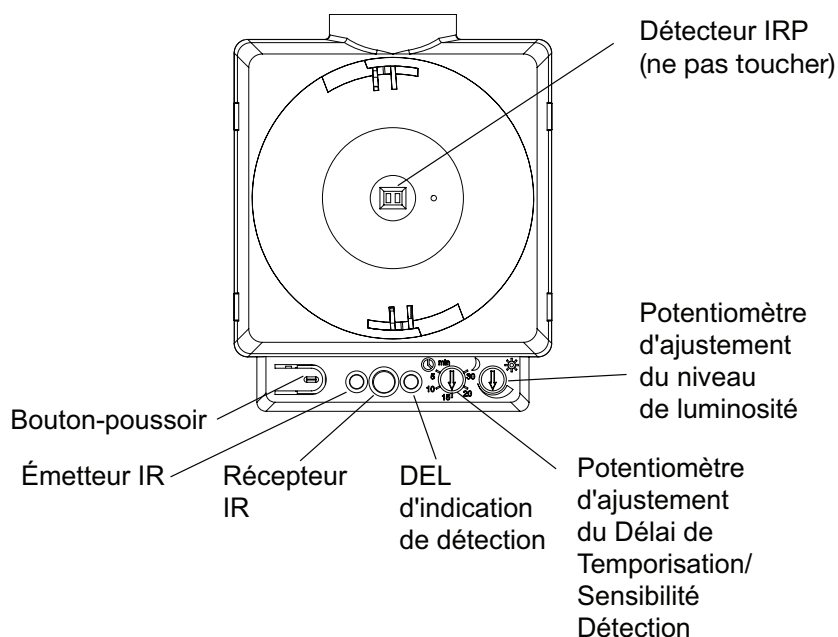
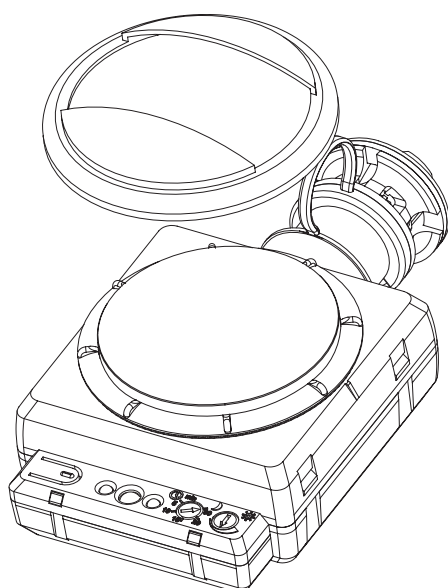

Menu d'accueil (Home Menu)

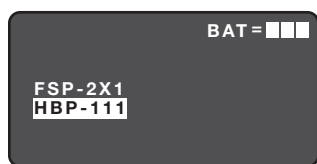

Sélectionnez FSP-2X1 sur la touche de sélection

Le menu d'accueil (ou menu principal) s'affiche une fois la procédure de mise sous tension terminée. Il contient des informations sur l'état des piles et les différents menus dédiés aux détecteurs. Appuyez sur les touches haut ou bas pour mettre en surbrillance le détecteur souhaité, puis appuyez sur la touche de sélection.

Nouveaux paramètres (New Settings)

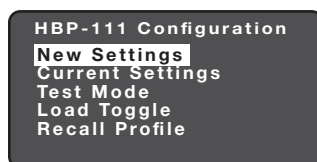

Appuyez sur la touche de sélection

La section New Settings vous permet de sélectionner les différents paramètres du détecteur tels que : le retardateur (Time Delay), la sensibilité (Sensitivity), le seuil limite (On Set point) et le mode pré-rodage des lampes (Burn-In Mode).

Retardateur (Time Delay)

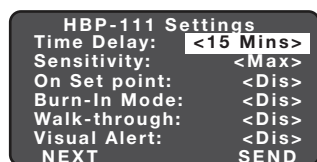

Appuyez sur la flèche gauche/droite pour augmenter ou diminuer le réglage pour le retardateur (Time Delay)

Il s'agit de la période qui doit s'écouler après le dernier mouvement détecté par le détecteur et le passage de l'éclairage en mode d'éclairage faible (LOW) (valeur par défaut : 15 min).

Plage : 1 min à 30 min
Incréments : 1 min

Afin de programmer le HBP-111 avec les paramètres sélectionnés, positionnez-vous sur SEND et appuyez sur la touche de sélection. La charge contrôlée doit effectuer un cycle dès lors que le détecteur est mis à jour.

Sensibilité (Sensitivity)

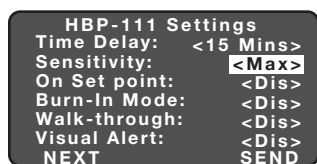

Appuyez sur la flèche gauche/droite pour augmenter ou diminuer la sensibilité (Sensitivity)

Il s'agit de la réponse du détecteur IRP à un mouvement au sein de la zone de couverture du détecteur (valeur par défaut : max.).

Portée et séquence : faible (Low), moyenne (Med), Max

Seuil limite (On Set point)

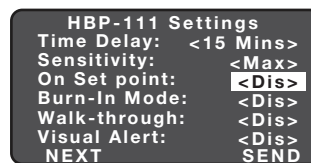

Appuyez sur la flèche gauche/droite pour augmenter ou diminuer le point de consigne (Setpoint)

Il s'agit du seuil de luminosité ambiante sélectionnable qui maintient les lumières éteintes lorsque le détecteur détecte un mouvement (par défaut, 300 pieds-bougies).

Plage : fonction désactivée (Disabled), 1 pied-bougie à 300 pieds-bougies

Incréments : 1 pied-bougie (maintenez la touche enfoncée pour balayer plus rapidement les valeurs)

Par défaut : fonction désactivée

Mode pré-rodage des lampes (Burn-In Mode)

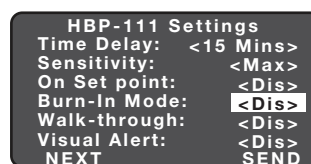

Appuyez sur la flèche gauche/droite pour activer ou désactiver le pré-rodage des lampes (Burn-In)

Lorsque ce mode est activé, la charge d'éclairage sera activée pendant 100 heures et le restera indépendamment de l'occupation. Le bouton-poussoir sur le HBP-111 peut également servir à activer la charge et à sortir du mode pré-rodage des lampes. Le FSIR-100 peut également être utilisé pour sortir du mode pré-rodage des lampes.

Par défaut : fonction désactivée

Mode passage bref (Walk-through Mode)

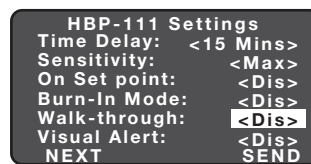

Appuyez sur la flèche gauche/droite pour activer ou désactiver le mode de passage bref (Walk-through)

Ce mode offre un délai de 3 minutes pour les applications où l'occupation est brève, notamment pour les salles de photocopie, placards, etc. Lorsque la fonction est activée, si aucune activité n'est détectée après les 30 premières secondes suivant le déclenchement initial, le détecteur coupera la charge 3 minutes après la détection initiale. Si une activité est détectée après les 30 premières secondes, le détecteur se basera alors sur le délai du retardateur défini. Une fois le délai expiré, le détecteur bascule de nouveau en mode passage bref standard. Par défaut, la fonction est désactivée.

Alerte visuelle (Visual Alert)

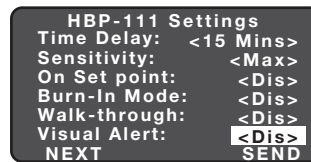

Appuyez sur la flèche gauche/droite pour activer ou désactiver l'alerte visuelle (Visual Alert)

Le détecteur active la charge pendant 1 seconde pour avertir l'occupant que le délai du retardateur réglé sera écoulé dans la minute suivante et que l'éclairage sera coupé. Ainsi, une indication visuelle est fournie à l'occupant afin qu'il puisse garder les lumières allumées en se déplaçant à l'intérieur de la zone de couverture, si toutefois l'espace demeure occupé. Par défaut, la fonction est désactivée.

Suivant (Next)

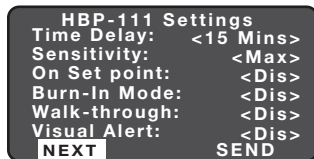

Appuyez sur la flèche du bas pour sélectionner NEXT

Appuyez sur la touche de sélection

Pour afficher d'autres paramètres, placez-vous sur le champ NEXT et appuyez sur la touche de sélection.

Paramètres actuels (Current Settings)

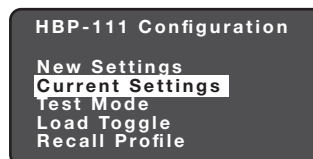

Sélectionnez les paramètres actuels (Current Settings)

Appuyez sur la touche de sélection

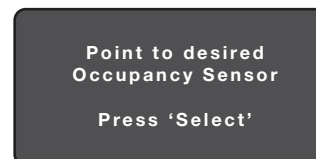

Pointez sur le détecteur et appuyez sur la touche de sélection

Mode de service (Service mode)

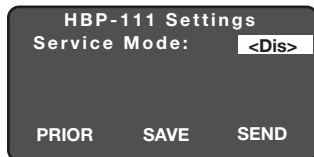

Appuyez sur la flèche gauche/droite pour activer ou désactiver le mode d'occupation (Occupancy Mode)

En mode de service, la détection de mouvement est désactivée. Si vous activez le mode de service, les charges doivent être activées et désactivées manuellement. Lorsque le mode est désactivé (par défaut), le détecteur fonctionne normalement.

Précédent (Prior)



Appuyez sur la flèche du bas pour sélectionner PRIOR

Appuyez sur la touche de sélection

Pour retourner aux paramètres précédents, positionnez-vous sur PRIOR et appuyez sur la touche de sélection.

Envoyer (Send)

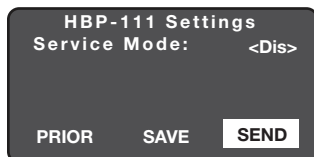

Appuyez sur la flèche du bas pour sélectionner SEND

Appuyez sur la touche de sélection

Afin de programmer le HBP-111 avec les paramètres sélectionnés, positionnez-vous sur SEND et appuyez sur la touche de sélection. La charge contrôlée doit effectuer un cycle dès lors que le détecteur est mis à jour.

Enregistrer (Save)



Appuyez sur la flèche du haut pour sélectionner SAVE

Appuyez sur la touche de sélection

Pour enregistrer les nouveaux paramètres comme profil, positionnez-vous sur SAVE et appuyez sur la touche de sélection.

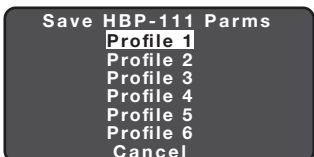

Appuyez sur la flèche du haut/bas pour sélectionner le profil (Profile)

Appuyez sur la touche de sélection

La section Current Settings vous permet de consulter les paramètres appliqués à un détecteur en particulier. Il s'agit de paramètres en lecture seule. Mettez en surbrillance et appuyez sur Select pour afficher les paramètres actuels. Ensuite, pointez le FSIR-100 sur le capteur et appuyez sur la touche de sélection.

Affichage des paramètres actuels

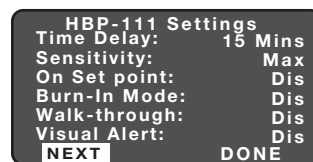

Appuyez sur la touche de sélection pour afficher plus de paramètres

Mettez le champ Current Settings en surbrillance et appuyez sur la touche de sélection pour afficher les paramètres actuels.

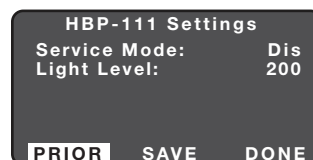

Appuyez sur la touche de sélection pour voir paramètres précédents

Pour retourner aux paramètres précédents, positionnez-vous sur PRIOR et appuyez sur la touche de sélection.

Si vous souhaitez enregistrer les paramètres actuels du détecteur sous forme de profil, positionnez-vous sur SAVE et appuyez sur la touche de sélection.

Niveau de luminosité (Light Level)

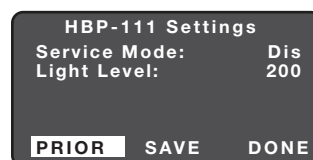

Affiche le niveau de luminosité du HBP-111. La valeur du niveau de luminosité peut être utilisée comme référence pour le réglage du point de consigne.

Terminé (Done)

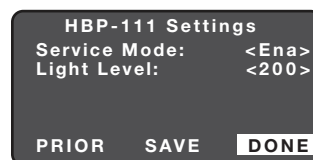

Appuyez sur la flèche du bas pour sélectionner DONE

Appuyez sur la touche de sélection

Pour être en mesure d'accéder à l'écran d'accueil du HBP-111, positionnez-vous sur DONE et appuyez sur la touche de sélection.

Mode de test (Test Mode)



Sélectionnez le mode de test (Test Mode) et appuyez sur la touche de sélection

Le mode de test raccourcit le délai du retardateur pour permettre une vérification rapide de la couverture de détection de mouvement du HBP. Le mode de test se désactive automatiquement au terme de 10 minutes.

Activer/Désactiver (Enable/Disable)

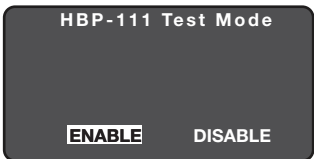

Appuyez sur la flèche gauche/droite pour activer ou désactiver le mode de test (Test Mode) et appuyez sur la touche de sélection

Le mode de test est activé.

Activation de la charge (Load Toggle)



Appuyez sur la touche de sélection

Permet d'activer et de désactiver la charge depuis le FSIR-100.

Lorsque le mode d'occupation est désactivé, l'éclairage demeure actif (ON) ou inactif (OFF), en fonction du dernier état.

Options : ON, OFF
Par défaut : ON

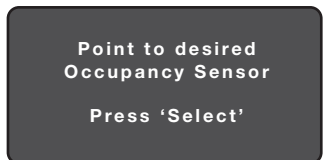

Pointez sur le détecteur et appuyez sur la touche de sélection

Profil mémorisé (Recall Profile)

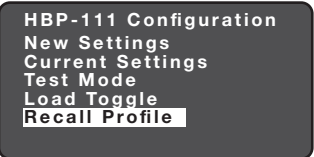

Sélectionnez Profils mémorisés (Recall Profiles) et appuyez sur la touche de sélection

Cette fonction permet à l'utilisateur de sélectionner les profils de paramètres enregistrés. Cette fonction est employée notamment lorsqu'il est nécessaire de programmer plusieurs HBP-111 avec les mêmes paramètres.

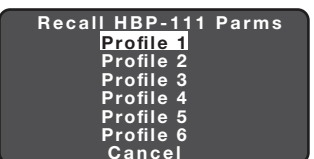

Press the Up/Down Arrow to Choose a Specific Profile and Press Select

Après avoir sélectionné le profil, vous revenez à l'écran Paramètres où vous pouvez éditer les valeurs des paramètres, si nécessaire, avant d'envoyer les paramètres au détecteur.

RÉSOLUTION DES PROBLÈMES

Problème : l'écran ne s'allume pas lorsque j'appuie sur la touche Marche.

- Assurez-vous que les piles sont correctement installées.
- Assurez-vous que les piles sont en bon état.

Problème : l'écran No response (Aucune réponse) s'affiche.

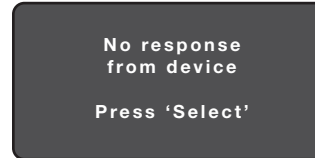

Pointez sur le détecteur et appuyez sur la touche de sélection

- Assurez-vous qu'il n'y a aucun obstacle et réessayez.
- Rapprochez-vous du dispositif.
- L'angle est peut être trop important ; rapprochez-vous de manière à vous trouver directement sous le détecteur.
- Si ceci ne résout pas le problème, il est possible qu'il y ait trop d'interférences IR provenant d'autres sources. Programmer l'appareil durant la nuit, sans lumière du jour, peut alors se révéler être le seul moyen de communiquer avec le détecteur.
- Vérifiez que vous utilisez bien le FSIR-100 et non le LMCT-100.
- Vérifiez que le dispositif se trouve dans la portée autorisée.
- Assurez-vous que le dispositif visé est bien mis sous tension.

Pour tout autre problème non lié à la communication, consultez les instructions d'installation concernées ou contactez l'assistance technique au 800.879.8585.

WARRANTY INFORMATION

Wattstopper warrants its products to be free of defects in materials and workmanship for a period of five (5) years. There are no obligations or liabilities on the part of Wattstopper for consequential damages arising out of, or in connection with, the use or performance of this product or other indirect damages with respect to loss of property, revenue or profit, or cost of removal, installation or reinstallation.

INFORMATIONS RELATIVES À LA GARANTIE

Wattstopper garantit que ses produits sont exempts de défauts de matériaux et de fabrication pour une période de cinq (5) ans. Wattstopper ne peut être tenu responsable de tout dommage consécutif causé par ou lié à l'utilisation ou à la performance de ce produit ou tout autre dommage indirect lié à la perte de propriété, de revenus, ou de profits, ou aux coûts d'enlèvement, d'installation ou de réinstallation.

INFORMACIÓN DE LA GARANTÍA

Wattstopper garantiza que sus productos están libres de defectos en materiales y mano de obra por un período de cinco (5) años. No existen obligaciones ni responsabilidades por parte de Wattstopper por daños consecuentes que se deriven o estén relacionados con el uso o el rendimiento de este producto u otros daños indirectos con respecto a la pérdida de propiedad, renta o ganancias, o al costo de extracción, instalación o reinstalación.
