

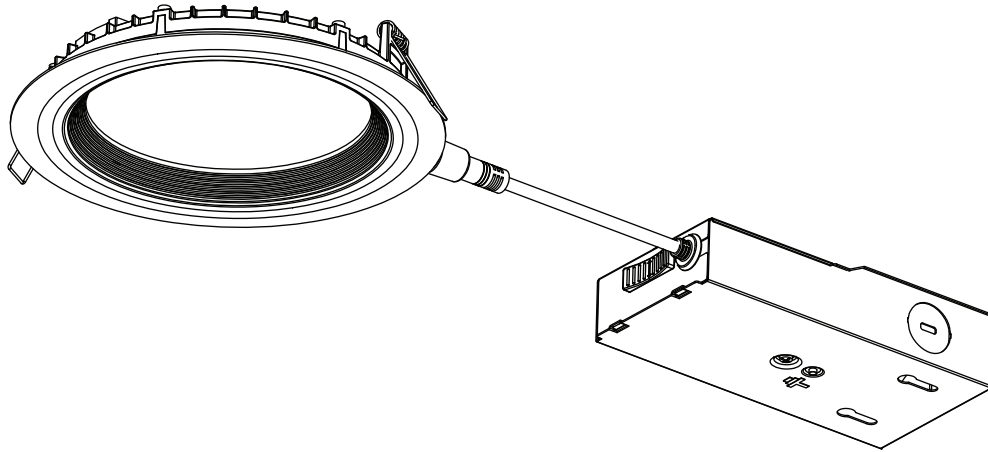

INSTALLATION INSTRUCTIONS / INSTRUCCIONES DE INSTALACION / DIRECTIVES D'INSTALLATION

### Ultra-Thin Wafer™ LED Round Mini Regressed Module - Switchable White



Model Number / Número de Modelo / Numéro des modèle

#### WF4 REG SWW5 90CRI, WF6 REG SWW5 90CRI, SWITCHABLE COLOR TEMPERATURE: 27K-30K-35K-40K-50K

This Fixture is Ceiling Mounted

Round 4" and 6" fixture consist of integral LEDs with switchable CCT feature. Select from either 27K-30K-35K-40K-50K option (light color need to be selected before installing fixture). Isolated external driver factory installed inside remote driver box. LED module comes as complete unit consisting of 2 parts: The LED module and remote driver box (with CCT switchable button). One remote driver box for each fixture is required. Pot light housing NOT required even for insulated ceilings and can be direct fit in ceiling hole. LED fixture and remote driver box are TYPE IC rated.

4" replaces halogen 65W Lamp  
6" replaces halogen 75W Lamp

Optional items: New Construction Plate, Joist Bar Kit, and Extension Cable (6ft, 10ft, and 20ft) see [www.acuitybrands.com](http://www.acuitybrands.com) for more details

El montaje redondo de 4 in y 6 in consiste en ledes integrales con función CCT intercambiable. Seleccione entre la opción 27K-30K-35K-40K-50K (se debe seleccionar el color de luz antes de instalar el montaje). Controlador externo aislado, instalado desde fábrica dentro de la caja de controlador remoto El módulo de led viene en una unidad completa que consta de 2 partes: el módulo de led y la caja del controlador remoto (con botón de CCT intercambiable). Se requiere una caja de controlador remoto para cada montaje. NO se requiere caja para luz empotrada, incluso para techos con aislamiento, y se puede colocar directamente en el agujero del techo. El montaje de led y la caja del controlador remoto tienen clasificación TYPE IC.

4" reemplaza a halógena 65W lámpara  
6" reemplaza a halógena 75W lámpara

Artículos opcionales: nueva placa de construcción, kit de la barra de viguetas y cable de extensión (6 ft, 10 ft y 20 ft). Consulte [www.acuitybrands.com](http://www.acuitybrands.com) para obtener más detalles.

Les luminaires ronds de 4 po, et 6 po sont composés de DEL intégrées avec fonction TCC commutable. Choisissez entre les options 27K-30K-35K-40K-50K (vous devez choisir la couleur de la lumière avant d'installer le luminaire). Pilote externe installé en usine à l'intérieur du boîtier de télécommande. Le module DEL est livré sous forme d'unité complète composée de 2 parties : Le module DEL et le boîtier de télécommande (avec bouton TCC commutable). Chaque luminaire doit comporter un boîtier de télécommande. Pour les lampes cylindriques, un boîtier n'est PAS nécessaire, même pour les plafonds isolés. Vous pouvez les monter directement dans le trou du plafond. Le luminaire à DEL et le boîtier de la télécommande sont classés comme TYPE IC.

4" remplace les halogènes 65W lampe  
6" remplace les halogènes 75W lampe

Articles en option : Nouvelle plaque de construction, ensemble de barre de solives et câble de rallonge (6 pi, 10 pi et 20 pi), consulter le site [www.acuitybrands.com](http://www.acuitybrands.com) pour plus de détails

U.S. Patent No. 10,681,784



**Protect yourself.** Before installing, read these instructions carefully and save them for future reference.

**Date Installed:** \_\_\_\_\_

**Protéjase.** Antes de instalar, lea estas instrucciones cuidadosamente y guárdelas para futura referencia.

**Fecha Instalada:** \_\_\_\_\_

**Pour votre propre protection.** Avant de procéder à l'installation, veuillez lire attentivement ces directives et les conserver pour référence ultérieure.

**Date de l'installation :** \_\_\_\_\_



# STEP-BY-STEP GUIDE

**Note:** Before beginning the installation, make sure all power is off, shutting power off in breaker box to areas where downlights are to be installed is recommended.

**Required Tools (not included): Safety glasses and gloves.**

1. Double check and measure the ceiling hole. Make sure it is the correct size for outside rim of the luminaire to cover the hole while still allowing the back of luminaire to sink in to the ceiling and springs to hold firmly.

- Remove existing retrofit can if present or move it out of the way since it will not be needed for installation.

- If new hole is to be cut, use provided hole template. Place template over the desired location. Trace the outer ring with a pen or pencil (not included). Cut the opening with a saw (not included). (Figure 1)

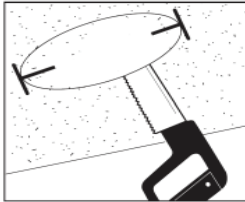

Figure 1 / Figura 1 / Schéma 1

2. Open the cover of the remote driver box. Push and remove one of the knockouts on the side plate.

- Locate power supply leads from remote driver box and connect to power source using wago connectors (provided).

- Connect black wire to live wire, white wire to neutral wire, and green wire with ground (as shown) and secure using wago connector. Close the cover of the box. (Figure 2)

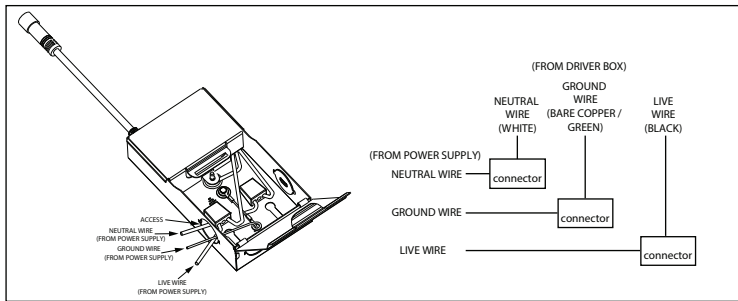

Figure 2 / Figura 2 / Schéma 2

3. Connect the remote driver box to the light fixture and tighten the nut connector by hand. Arrow on the male and female parts of the connector between the driver and fixture cable should match. (Figure 3)

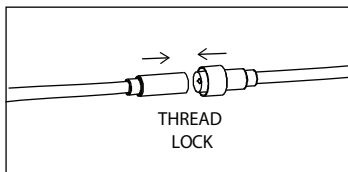

Figure 3 /  
Figura 3 /  
Schéma 3

4. Use switch on the driver box (CCT option need to be selected before fixture installation) to select appropriate light color (27K-30K-35K-40K-50K option). (Figure 4)

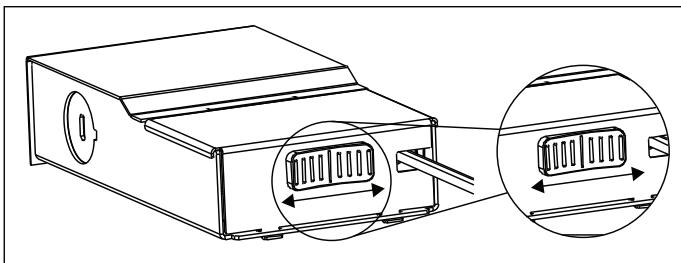

Figure 4 / Figura 4 / Schéma 4

5. Place remote driver box thru the cut-out hole.

- MUST follow local electric code** for rigid attachment and placement of the remote driver box. (Figure 5)
- Optional Mounting Kits: Instruction sheet for new construction plate and joist bar kit can be found at [www.acuitybrands.com](http://www.acuitybrands.com)

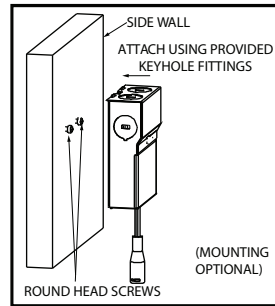

Figure 5 / Figura 5 / Schéma 5

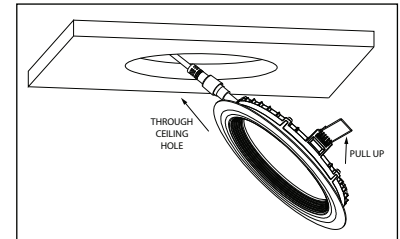

Figure 6 / Figura 6 / Schéma 6

6. Pull the spring clip on the fixture up and through the ceiling hole and place module in the hole making sure the spring clips are holding securely. (Figure 6)

7. Turn the power back on. If the module doesn't illuminate within 5 seconds, turn power off, carefully remove the module and double check all wiring and replace. (Figure 7)

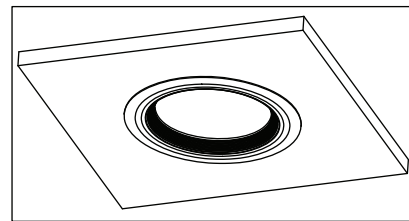

Figure 7 / Figura 7 / Schéma 7

### WARNING:

- DO NOT PLACE YOUR HAND UNDERNEATH SPRING CLIP DURING REMOVAL PROCESS. SNAPPING OF THE CLIPS CAN CAUSE INJURIES TO THE HAND.** (Figure 8)

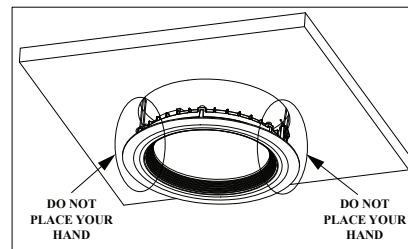

Figure 8 / Figura 8 / Schéma 8

- DO NOT USE ANY OTHER DRIVER EXCEPT LITHONIA LIGHTING DRIVER THAT IS INCLUDED WITH THE FIXTURE.**
- DO NOT CONNECT MULTIPLE MODULES TO ONE DRIVER.**
- DO NOT OPEN THE MODULE AND SIDE PLATE OF THE REMOTE DRIVER BOX - NO SERVICEABLE PARTS INSIDE.**

### Trouble Shooting Guide

If this fixture fails to operate properly, use the guide below to diagnose and correct the problem.

- Verify that fixture is wired properly.
- Verify that fixture is grounded correctly.
- Verify that the line voltage at the fixture is correct.

If further assistance is required, contact:

**Technical Support at: (800) 705-SERV (7378)**

This LED module does not require service or new bulbs to change.



**Nota:** Antes de comenzar con la instalación, asegúrese de que la energía eléctrica esté desconectada; se recomienda desconectar la energía eléctrica de la caja del disyuntor en las áreas donde se va a instalar la luz empotrada.

**herramientas necesarias (no incluidas): guantes y gafas de seguridad.**

1. Vuelva a revisar y medir el agujero del techo. Asegúrese de que el agujero es del tamaño adecuado para que el borde exterior de la luz empotrada lo cubra, y que permita, al mismo tiempo, que la parte posterior de la luz empotrada encaje en el techo y que los resortes permanezcan sujetos firmemente. Retire la carcasa de retroiluminación existente si la hubiere, ya que no será necesaria para la instalación. Utilice siempre una plantilla de agujeros si necesita realizar un nuevo agujero. Coloque la plantilla sobre la ubicación deseada si necesita realizar un nuevo agujero. Dibuje el anillo exterior con un bolígrafo o lápiz (no incluido). Corte la abertura con una sierra (no incluida). Utilice el aro empotrado en el techo (no incluido) para hacer más pequeño o más grande el agujero. (Figura 1)
  2. Abra la tapa de la caja del controlador remoto. Empuje y retire uno de los orificios ciegos en la placa lateral. Ubique los cables de la fuente de alimentación desde la caja del controlador remoto y conéctelos a la fuente de alimentación usando los conectores wago (incluidos). Conecte el cable negro al cable vivo, el cable blanco al cable neutro y el cable verde a tierra (como se muestra) y asegúrelo usando el conector wago. Cierre la tapa de la caja. (Figura 2).
  3. Conecte el controlador al montaje de la luz y asegure el conector de la tuerca con la mano. La flecha en las partes macho y hembra del conector entre el conductor y el cable de montaje debe coincidir. (Figura 3)
  4. Use el interruptor de la caja del controlador (la opción CCT debe seleccionarse antes de la instalación del montaje) para seleccionar el color de luz apropiado (27K-30K-35K-40K-50K). (Figura 4)
  5. Coloque la caja del controlador remoto a través del agujero cortado. DEBE seguir el código eléctrico local para la fijación del elemento rígido y la colocación de la caja del controlador remoto. (Figura 5)
- Kits de montaje opcionales: podrá encontrar la hoja de instrucciones para la nueva placa de construcción y el kit de la barra de viguetas en [www.acuitybrands.com](http://www.acuitybrands.com).
6. Levante el sujetador de resorte en el montaje, atravesese el agujero en el techo y coloque la luz empotrada en el agujero; asegúrese de que los sujetadores de resorte se encuentren bien sujetos. (Figura 6)
  7. Vuelva a encender la energía eléctrica. Si la luz empotrada no se ilumina en los siguientes 5 segundos, desconecte la energía eléctrica, retire cuidadosamente la luz empotrada y revise todo el cableado, y vuelva a colocarla. (Figura 7)

#### ADVERTENCIA:

- NO COLOQUE LA MANO DEBAJO DEL SUJETADOR DE RESORTE DURANTE EL PROCESO DE EXTRACCIÓN. PRESIONAR LOS SUJETADORES PUEDE CAUSAR LESIONES EN LA MANO. (Figura 8)
- NO UTILIZAR NINGÚN OTRO CONDUCTOR, SALVO EL CONDUCTOR LITHONIA LIGHTING QUE SE INCLUYE CON EL MONTAJE.
- NO CONECTAR MÚLTIPLES MONTAJES EN UN CONDUCTOR.
- NO ABRA EL MONTAJE DE LUZ NI LA PLACA LATERAL DEL CONDUCTOR. NO CONTIENE PARTES EN EL INTERIOR.

#### Guía para la solución de problemas

Si la instalación no funciona adecuadamente, utilice la guía que aparece a continuación para determinar cuál es el problema y solucionarlo.

- Verifique que la instalación esté conectada correctamente.
- Verifique que la instalación esté conectada a tierra de manera adecuada.
- Verifique que la línea de tensión de la luminaria sea la correcta.

Si necesita obtener más ayuda, comuníquese con:

**Soport técnico al: (800) 705-SERV (7378)**

Esta luz de led no requiere mantenimiento ni cambio a nuevas bombillas.

**Remarque :** Avant de commencer l'installation, vérifiez l'absence de tension. Il est recommandé de couper les disjoncteurs correspondant aux secteurs où seront installés les plafonniers.

**Outils nécessaires (non inclus): lunettes de sécurité et des gants.**

1. Révérifiez et mesurez le trou du plafond. Assurez-vous qu'il est à la bonne taille, de sorte que la bague extérieure du plafonnier couvre le trou tout en permettant au dos du plafonnier de pénétrer dans le plafond et aux ressorts de tenir fermement. Retirez le boîtier d'installation en rattrapage existant si c'est présent, puisque vous n'en aurez pas besoin pour l'installation. Utilisez le gabarit de perçage fourni s'il est nécessaire de faire un nouveau trou. S'il est nécessaire de couper le plafond, placez le gabarit à l'emplacement voulu. Marquez le cercle correspondant à la bague extérieure à l'aide d'un stylo ou d'un crayon (non fourni). Découpez l'ouverture à l'aide d'une scie (non fournie). Utilisez un support encastrable rond au plafond (non inclus) pour les trous mal percés ou surdimensionnés. (Schéma 1)
  2. Ouvrez le capot du boîtier du pilote distant. Poussez et enlevez l'une des entrées défonçables sur la plaque latérale. Localisez les câbles d'alimentation du boîtier du pilote distant et connectez-les à la source d'alimentation à l'aide des connecteurs wago (fournis). Connectez le fil noir au fil sous tension, le fil blanc au fil neutre et le fil vert à la terre (comme indiqué) et fixez-le à l'aide du connecteur wago. Fermez le couvercle de la boîte (Schéma 2).
  3. Raccordez le pilote au luminaire et serrez le connecteur d'écrou à la main. La flèche sur les parties mâles et femelles du connecteur entre le pilote et le câble de luminaire doivent se correspondre. (Schéma 3)
  4. Utilisez le commutateur sur le boîtier de la commande (l'option CCT doit être sélectionnée avant l'installation du luminaire) pour choisir la couleur de la lumière appropriée (27K-30K-35K-40K-50K). (Figure 4)
  5. Placez le boîtier de la télécommande dans le trou découpé. Il faut impérativement suivre le code électrique local pour les fixations rigides et l'emplacement du boîtier de télécommande. (Schéma 5)
- Trousses de montage en option : Le mode d'emploi de la nouvelle plaque de construction et de l'ensemble de barres de solives se trouve sur le site [www.acuitybrands.com](http://www.acuitybrands.com)
6. Tirez le pince à ressort sur le luminaire vers le haut et à travers le trou du plafond, et logez le plafonnier dans le trou en vous assurant que les pinces à ressort tiennent fermement. (Schéma 6)
  7. Redonnez le courant. Si le plafonnier ne s'allume pas dans les 5 secondes qui suivent, couper l'alimentation, retirer le plafonnier délicatement, vérifiez tout le câblage et le remettre en place. (Schéma 7)

#### AVERTISSEMENT :

- NE METTEZ PAS VOTRE MAIN AU-DESSOUS DE LA PINCE À RESSORT PENDANT LE PROCESSUS DE DÉINSTALLATION. L'ENCLICHÉMENT DES PINCES PEUT DES CLIPS PEUT ENTRAINER DES BLESSURES À LA MAIN. (Schéma 8)
- NE PAS UTILISER UN AUTRE PILOTE À LA PLACE DU PILOTE LITHONIA FOURNI AVEC LE LUMINAIRE.
- NE PAS CONNECTER PLUSIEURS LUMINAIRES À UN SEUL PILOTE.
- NE PAS OUVRIR LE LUMINAIRE ET LA PLAQUE LATÉRALE DU PILOTE - AUCUNE PIÈCE INTERNE NE PEUT ÊTRE RÉPARÉE PAR L'UTILISATEUR.

#### Guide de dépannage

Si ce luminaire ne fonctionne pas correctement, utilisez le guide ci-dessous pour diagnostiquer et corriger le problème.

- Vérifiez que le luminaire est câblé correctement.
- Vérifiez que le luminaire est correctement mis à la terre.
- Vérifiez que la tension de la ligne appliquée au luminaire est appropriée.

Si une assistance supplémentaire est nécessaire, joignez :

**L'assistance technique au : (800) 705-SERV (7378)**

Ce luminaire à DEL ne nécessite aucun entretien ni remplacement d'ampoules.

Acuity Brands Lighting, Inc.  
1300 S. Wolf Road Des Plaines, IL 60018  
[juno.acuitybrands.com](http://juno.acuitybrands.com)

