

SCREW-IN
RETROFITS



HIGH BAY RETROFIT LAMP

PRIOR TO INSTALLATION, PLEASE READ THE ENTIRE INSTALLATION INSTRUCTIONS

CAUTION – THESE RETROFIT LAMPS ARE DESIGNED TO OPERATE ON LINE VOLTAGE, BALLAST MUST BE BYPASSED.

SUITABLE FOR USE IN DRY OR DAMP LOCATIONS.

SUITABLE FOR USE IN ENCLOSED LUMINAIRES.

NOT FOR EMERGENCY LIGHTING.

NOT FOR USE IN ENVIRONMENTS WHERE EXPLOSIVE OR CORROSIVE GASES ARE PRESENT.

DO NOT MAKE OR ALTER ANY OPEN HOLES IN AN ENCLOSURE OF WIRING OR ELECTRICAL COMPONENTS DURING KIT INSTALLATION.

WARNING – RISK OF FIRE OR ELECTRIC SHOCK. LED RETROFIT KIT INSTALLATION REQUIRES KNOWLEDGE OF LUMINAIRE ELECTRICAL SYSTEMS. IF NOT QUALIFIED, DO NOT ATTEMPT INSTALLATION. CONTACT A QUALIFIED ELECTRICIAN.

WARNING – RISK OF FIRE OR ELECTRIC SHOCK. INSTALL THIS KIT ONLY IN LUMINAIRE THAT HAVE THE CONSTRUCTION FEATURE AND DIMENSIONS SHOWN IN THE PHOTOGRAPHS AND/OR DRAWING AND WHERE THE INPUT RATING OF THE RETROFIT KIT DOES NOT EXCEED THE INPUT RATING OF THE LUMINAIRE.

WARNING – TO PREVENT WIRING DAMAGE OR ABRASION, DO NOT EXPOSE WIRING TO EDGES OF SHEET METAL OR OTHER SHARP OBJECTS.

FOR INSTALLATIONS IN CANADA – THIS RETROFIT IS ACCEPTED AS A COMPONENT OF A LUMINAIRE WHERE THE SUITABILITY OF THE COMBINATION SHALL BE DETERMINED BY AUTHORITIES HAVING JURISDICTION.

LAMPS COME WITH A 5 YEAR WARRANTY AGAINST MANUFACTURING DEFECTS.

THIS WARRANTY DOES NOT COVER PHYSICAL DAMAGE OR IMPROPER OPERATION.



INSTALLATION REQUIREMENTS

MODEL	INPUT VOLTAGE	LAMP HOLDER	MIN. LAMP COMPARTMENT DIMENSIONS	LUMINAIRE	ORIENTATION
LED-8242MXXD	120-277 VAC 50/60 Hz	E39 or EX39	12" x 14.5"	Enclosed	Base Up, Down or Horizontal
LED-8242MXXD-HV	277-480 VAC 50/60 Hz	E39 or EX39	12" x 14.5"	Enclosed	Base Up, Down or Horizontal

INSTALLATION INSTRUCTIONS

- 1) Turn off power to the luminaire at switch and circuit breaker. Allow luminaire to cool before proceeding.
- 2) Ensure that the luminaire and electrical inputs meet the requirements in the table. The lamp should be installed in an enclosed fixture. Please ensure that the lamp is protected from direct water spray and bugs.
- 3) If a ballast is present it must be bypassed. If desired it may be removed. Please refer to the wiring diagram. Disconnect or cut the wires to and from the ballast. Connect the line and neutral wires to the socket leads as shown in the wiring diagram. Product may be installed using two hot leads if a neutral is not available. Check that voltage meets the requirements.
- 4) Inspect the lamp holder for arcing or corrosion and replace if damaged.
- 5) Screw the lamp into the lamp holder. Do not over-torque as this could cause damage.
- 6) Attach safety cable to the lamp and luminaire
- 7) Apply included label to the inside of the luminaire where it will be visible during re-lamping.
- 8) Turn on electrical power to the luminaire and verify proper operation.

CONTENTS

- Lamp
- Label
- Safety Cable
- Instructions

WIRING

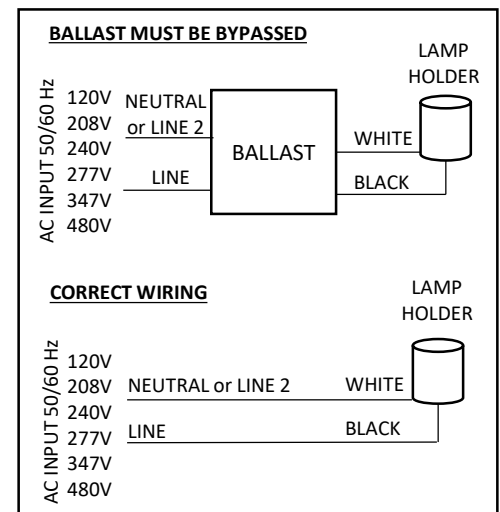

SCREW-IN
RETROFITS



HIGH BAY RETROFIT LAMP

DIMMING CONNECTION

- 1) Use wiring approved for unenclosed Class 2 circuits
- 2) Open the dimming port located on the top funnel of the lamp
- 3) Insert supplied plug into the port
- 4) Carefully screw in lamp into luminaire while making sure not to tangle wires
- 5) Connect 0-10V wires to a listed 0-10V dimmer, sensor or controller using listed wire connectors
- 6) If using sensor or controller that requires 12V power connect wires using listed wire connectors, otherwise make sure the wires remain capped.
- 7) Organize and secure wires in luminaire using listed cable ties or other wire management devices
- 8) Lamp will continuously dim down to 20% using a 0-10V signal



DIM	DIM	AUX	AUX
+0-10V	-	-	+12V

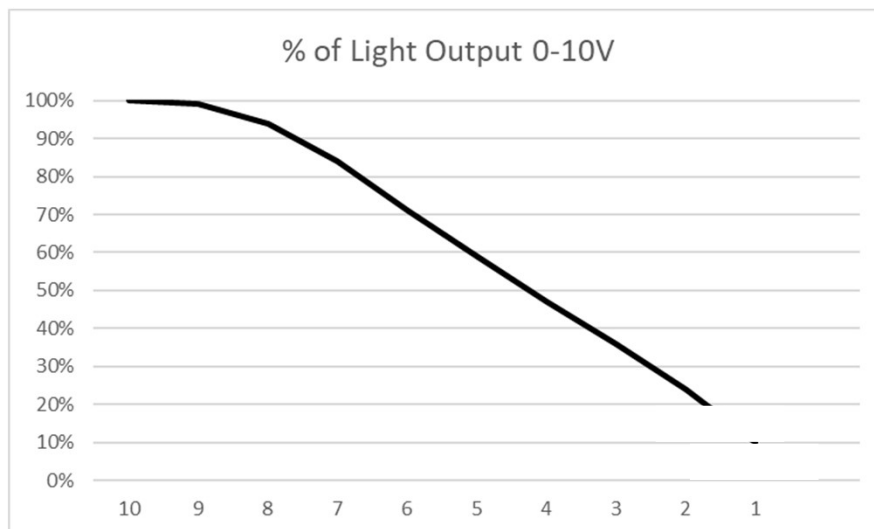
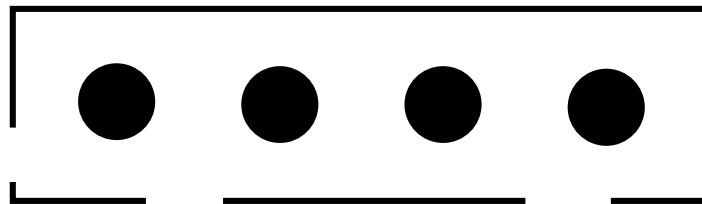

SCREW-IN
RETROFITS



LÁMPARA DE RETROFIT DE HIGH BAY

ANTES DE LA INSTALACIÓN, LEA TODAS LAS INSTRUCCIONES DE INSTALACIÓN

PRECAUCIÓN: ESTAS LÁMPARAS DE RETROFIT ESTÁN DISEÑADAS PARA FUNCIONAR EN EL VOLTAJE DE LA LÍNEA, EL BALASTO DEBE SER ANULADO.

APTO PARA USO EN UBICACIONES SECAS O HUMEDAS.

APTO PARA USO EN LUMINARIAS CERRADAS.

NO PARA ILUMINACIÓN DE EMERGENCIA.

NO PARA USO EN ENTORNOS EN LOS QUE ESTÁN PRESENTES GASES EXPLOSIVOS O CORROSIVOS.

NO HAGA NI ALTERE NINGÚN AGUJERO ABIERTO EN UN CERCADO DE CABLEADO O COMPONENTES ELÉCTRICOS DURANTE LA INSTALACIÓN DEL KIT.

ADVERTENCIA - RIESGO O INCENDIO O DESCARGA ELÉCTRICA. LA INSTALACIÓN DEL KIT DE RETROFIT LED REQUIERE CONOCIMIENTO DE LOS SISTEMAS ELÉCTRICOS LUMINARIAS. SI NO ESTÁ CALIFICADO, NO INTENTE LA INSTALACIÓN. CONTACTE A UN ELECTRICISTA CALIFICADO.

ADVERTENCIA - RIESGO DE INCENDIO O DESCARGA ELÉCTRICA. INSTALE ESTE KIT SOLO EN LUMINARIAS QUE TENGAN LA CARACTERÍSTICA Y LAS DIMENSIONES DE LA CONSTRUCCIÓN EN LAS FOTOGRAFÍAS Y / O DIBUJO Y DONDE LA CALIFICACIÓN DE ENTRADA DEL KIT DE RETROFIT NO EXCEDA LA CLASIFICACIÓN DE ENTRADA DE LA LUMINARIA.

ADVERTENCIA: PARA EVITAR DAÑOS O ABRASIÓN DEL CABLEADO, NO EXPONGA EL CABLEADO A BORDES DE METALES DE HOJA U OTROS OBJETOS AFILADOS.

PARA INSTALACIONES EN CANADÁ: ESTE RETROFIT SE ACEPTA COMO UN COMPONENTE DE UNA LUMINARIA DONDE LA ADECUACIÓN DE LA COMBINACIÓN SERÁ DETERMINADA POR LAS AUTORIDADES QUE TENGAN JURISDICCIÓN.

LAS LÁMPARAS VIENEN CON UNA GARANTÍA DE 5 AÑOS CONTRA DEFECTOS DE FABRICACIÓN.

ESTA GARANTÍA NO CUBRE DAÑOS FÍSICOS NI OPERACIONES INADECUADAS.



REQUERIMIENTOS DE INSTALACIÓN

MODELO	VOLTAJE DE ENTRADA	SOPORTE DE LÁMPARA	MIN. DIMENSIONES DEL COMPARTIMIENTO DE LA LÁMPARA	LUMINARIA	ORIENTACIÓN
LED-8242MXXD	120-277 VAC 50/60 Hz	E39 or EX39	12" x 14.5"	Adjunto	Base arriba, abajo u horizontal
LED-8242MXXD-HV	277-480 VAC 50/60 Hz	E39 or EX39	12" x 14.5"	Adjunto	Base arriba, abajo u horizontal

INSTRUCCIONES DE INSTALACIÓN

- 1) Apague la alimentación de la luminaria en el interruptor y el disyuntor. Deje que la luminaria se enfríe antes de continuar.
- 2) Asegúrese de que la luminaria y las entradas eléctricas cumplan los requisitos de la tabla. La lámpara debe instalarse en un dispositivo cerrado. Asegúrese de que la lámpara esté protegida contra la pulverización directa de agua y los insectos.
- 3) Si hay un lastre presente, debe pasarse por alto. Si lo desea, puede ser eliminado. Por favor, consulte el diagrama de cableado. Desconecte o corte los cables hacia y desde el balasto. Conecte los cables de línea y neutro a los cables del enchufe como se muestra en el diagrama de cableado. El producto puede instalarse utilizando dos cables calientes si no hay un neutro disponible. Verifique que el voltaje cumpla con los requisitos.
- 4) Inspeccione el portalámparas por arco o corrosión y reemplácelo si está dañado.
- 5) Atornille la lámpara en el portalámparas. No apriete demasiado, ya que esto podría causar daños.
- 6) Conecte el cable de seguridad a la lámpara y la luminaria
- 7) Aplique la etiqueta incluida en el interior de la luminaria, donde será visible durante el re-alumbrado.
- 8) Encienda la energía eléctrica de la luminaria y verifique su correcto funcionamiento.

CONTENIDO

- Lámpara
- Etiqueta
- Cable de seguridad
- Instrucciones

ALAMBRADO

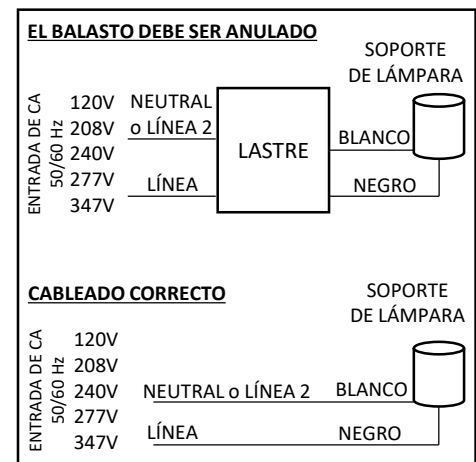



LÁMPARA DE RETROFIT DE HIGH BAY

CONEXIÓN DIMMING

- 1) Use cableado aprobado para circuitos Clase 2 no cerrados
- 2) Abra el puerto de atenuación ubicado en el embudo superior de la lámpara.
- 3) Inserte el enchufe suministrado en el puerto
- 4) Enrosque con cuidado la lámpara en la luminaria mientras se asegura de no enredar los cables
- 5) Conecte los cables de 0-10 V a un atenuador, sensor o controlador de 0-10 V listado usando los conectores de cable listados
- 6) Si utiliza un sensor o un controlador que requiere alimentación de 12 V, conecte los cables con los conectores de cables enumerados; de lo contrario, asegúrese de que los cables permanezcan tapados.
- 7) Organice y asegure los cables en la luminaria utilizando las bridas para cables enumeradas u otros dispositivos de gestión de cables
- 8) La lámpara se atenuará continuamente hasta un 20% usando una señal de 0-10V

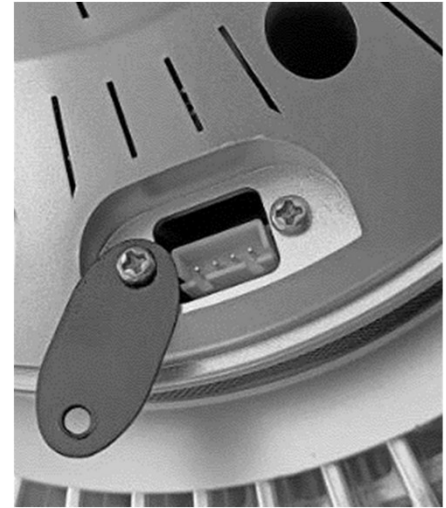

DIM	DIM	AUX	AUX
+0-10V	-	-	+12V

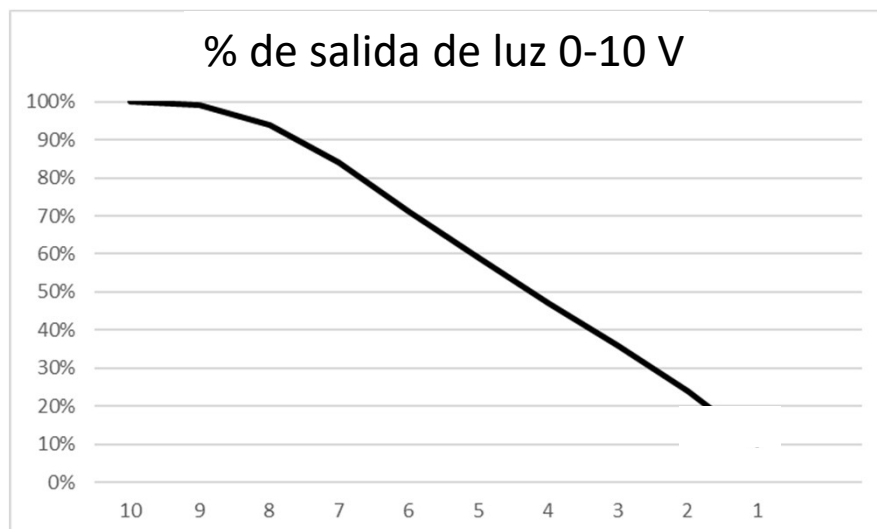
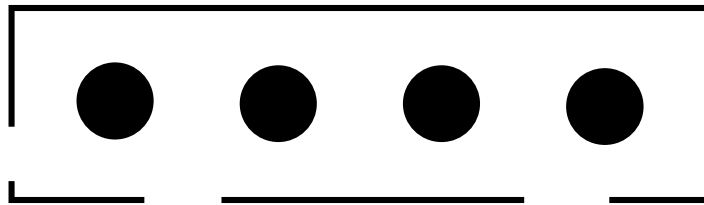



LAMPE RÉTROFIT HIGH BAY

AVANT L'INSTALLATION, VEUILLEZ LIRE TOUTES LES INSTRUCTIONS D'INSTALLATION.

MISE EN GARDE - CES LAMPES RÉTROFIT SONT CONÇUES POUR FONCTIONNER EN TENSION DE LIGNE, LE BALLAST DOIT ÊTRE DÉCONNECTÉ.

Convient pour une utilisation dans des endroits secs ou humides.

ADAPTÉ POUR LES LUMINAIRES FERMÉS.

PAS POUR ÉCLAIRAGE D'URGENCE.

NE PAS UTILISER DANS LES ENVIRONNEMENTS OU DES GAZ EXPLOSIFS OU CORROSIFS SONT PRÉSENTS.

NE PAS FAIRE DE TROU DANS LE LUMINAIRE OU DANS L'ENCEINTE DE COMPOSANTS ÉLECTRIQUES PENDANT L'INSTALLATION DU KIT.

AVERTISSEMENT - RISQUE D'INCENDIE OU D'ÉLECTROCUTION. L'INSTALLATION DU KIT DE RÉTROFIT À DEL requiert la connaissance des systèmes électriques. NE PAS TENTER L'INSTALLATION. CONTACTEZ UN ÉLECTRICIEN QUALIFIÉ.

AVERTISSEMENT - RISQUE D'INCENDIE OU D'ÉLECTROCUTION. N'INSTALLEZ CE KIT QUE DANS LES LUMINAIRES QUI ONT INDIQUÉ LES CARACTÉRISTIQUES DE CONSTRUCTION ET LES DIMENSIONS INDIQUÉES DANS LES PHOTOGRAPHIES ET / OU LES DESSINS.

AVERTISSEMENT - AFIN D'ÉVITER TOUT DOMMAGE OU ABRASION DU CÂBLAGE, NE PAS EXPOSER LE CÂBLAGE À DES BORDS DE TÔLE OU D'AUTRES OBJETS COUPANTS.

POUR LES INSTALLATIONS AU CANADA – CET KIT DE RÉTROFIT EST ACCEPTÉ EN TANT QUE COMPOSANT D'UN LUMINAIRE LORSQUE LA CONFORMITÉ DE LA COMBINAISON EST DÉTERMINÉE PAR LES AUTORITÉS JURIDICTIONNELLES. LES LAMPES ONT UNE GARANTIE DE 5 ANS CONTRE LES DÉFAUTS DE FABRICATION.

CETTE GARANTIE NE COUVRE PAS LES DOMMAGES PHYSIQUES OU LA MAUVAISE APPLICATION.



EXIGENCES D'INSTALLATION

MODÈLE	TENSION D'ENTRÉE	SUPPORT DE LAMPE	MIN. DIMENSIONS DU COMPARTIMENT DE LA LAMPE	LUMINAIRE	ORIENTATION
LED-8242MXXD	120-277 VAC 50/60 Hz	E39 or EX39	12" x 14.5"	fermé	Base haut, bas ou horizontal
LED-8242MXXD-HV	277-480 VAC 50/60 Hz	E39 or EX39	12" x 14.5"	fermé	Base haut, bas ou horizontal

INSTRUCTIONS D'INSTALLATION

- 1) Mettez le luminaire hors tension au niveau du commutateur et du disjoncteur. Laissez le luminaire refroidir avant de continuer.
- 2) Assurez-vous que le luminaire et les entrées électriques répondent aux exigences du tableau. La lampe doit être installée dans un luminaire fermé. Assurez-vous que la lampe est protégée des projections d'eau et des insectes.
- 3) Si un ballast est présent, il doit être contourné. Si désiré, il peut être enlevé. Veuillez vous référer au schéma de câblage. Déconnectez ou coupez les fils du ballast. Connectez les fils neutre et de ligne aux fils de la prise comme indiqué dans le schéma de câblage. Le produit peut être installé à l'aide de deux conducteurs porteur de courant si un neutre n'est pas disponible. Vérifiez que la tension répond aux exigences.
- 4) Inspectez la douille à la recherche d'arc ou de corrosion et remplacez-le s'il est endommagé.
- 5) Vissez la lampe dans la douille. Ne pas trop serrer car cela pourrait causer des dommages.
- 6) Fixez le câble de sécurité à la lampe et au luminaire
- 7) Appliquez l'étiquette fournie sur l'intérieur du luminaire, où elle sera visible pendant le remplacement des lampes.
- 8) Mettez le luminaire sous tension et vérifiez son bon fonctionnement.

CONTENU

- Lampe
- Étiquette
- Câble de sécurité
- Instructions

CÂBLAGE

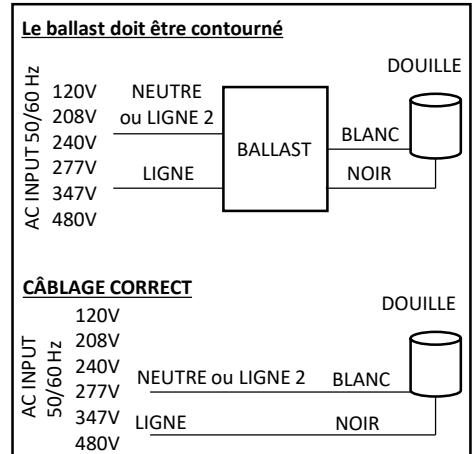



LAMPE RÉTROFIT HIGH BAY

CONNEXION DIMMING

- 1) Utilisez un câblage approuvé pour les circuits non fermés de classe 2
- 2) Ouvrez le port de gradation situé sur l'entonnoir supérieur de la lampe
- 3) Insérez la fiche fournie dans le port
- 4) Visser soigneusement la lampe dans le luminaire en veillant à ne pas emmêler les fils
- 5) Connectez les fils 0-10 V à un gradateur, capteur ou contrôleur 0-10 V répertorié à l'aide de connecteurs de fils répertoriés
- 6) Si vous utilisez un capteur ou un contrôleur qui nécessite une alimentation 12 V, connectez les fils à l'aide des connecteurs de fils répertoriés, sinon assurez-vous que les fils restent protégés.
- 7) Organisez et sécurisez les fils dans le luminaire à l'aide d'attaches de câble répertoriées ou d'autres dispositifs de gestion des fils
- 8) La lampe s'atténuera en continu jusqu'à 20 % à l'aide d'un signal 0-10 V

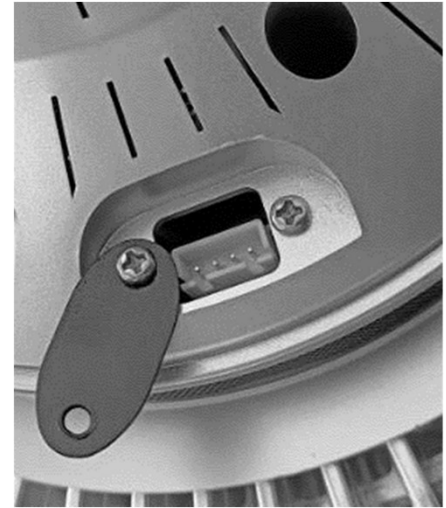

DIM	DIM	AUX	AUX
+0-10V	-	-	+12V

