

Installation and User Instructions

Ratings

- Input: 102-132 VAC 60 Hz, 2.5W max.
- Output: 15 Amp output, 1800W resistive and inductive, 500W tungsten, 1/3 HP

WARNING

- **Electrical shock hazard. Risk of injury or death. Always plug three-prong plug into a properly grounded outlet. Never attempt to defeat this safety feature.**
- **Risk of fire. Do not use timer to control devices that could have dangerous consequences due to inaccurate timing, such as sun lamps, sauna, heaters, crock pots, etc.**

NOTICE

- Follow local electrical codes during use.
- Dispose of used batteries promptly per local regulations.

1 – Activate the Batteries

The timer comes with two LR44 batteries installed.

1. Remove the pull tab to connect the installed batteries.
2. The display will initialize itself, then flash “12:00 AM” in the **CLOCK** mode (Fig. 1).



Fig. 1

NOTE: If display doesn't light, the batteries are dead. Replace the batteries before using the digital timer.

2 – Get Familiar with the Timer's Features

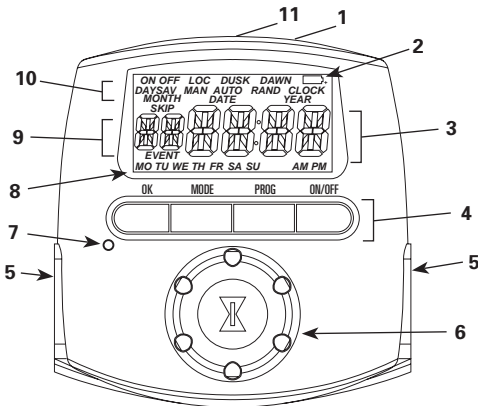

Fig. 2

1. Battery Holder (back of unit) — two LR44 batteries keep time up to three months without power
2. Low Battery Indicator — programmed data is stored in non-volatile memory, so it won't be lost when batteries are removed
NOTE: Replace the batteries as soon as possible after the low battery indicator appears.
3. Time Of Day (TOD) Display — the timer will automatically adjust for Daylight Saving Time (DST) and changing dawn and dusk times for your location (Astronomic feature)
4. Pushbuttons
5. Two Timed, Grounded Outlets
6. Selector Knob
7. Reset Button

8. Day Of Week (DOW) Display — events can be programmed for just one day of the week, all the days of the week, just weekdays or just weekends
9. Event Display — the timer can be programmed for up to 28 total ON/OFF events per week
10. Mode Display — the timer can display several modes during setup and programming and three modes during operation: **MAN**ual, **AUTO** and **RAND**om. **MAN**ual allows for manual operation of the plugged-in devices, **AUTO** uses the timer's exact settings and **RAND**om uses the timer's settings varied by random 5-minute increments of ± 30 minutes.
11. Output Status Indicator — this is the ON/OFF indicator. When the green light is on it means that the lamp or appliance should be on. If it is not on, the bulb may be burned out or the device may be turned off at the lamp or appliance.

NOTE: You may set up and program the timer before you plug it in. Be aware that while it is unplugged, the display will turn off to conserve battery power if there is no pushbutton activity for a few minutes. If this happens, simply push any button to turn the display back on.

3 – Clear Any Existing Programming

It's unlikely that your new digital timer has any existing programming, but to make sure, use this procedure *before setting the time*.

1. Locate the Reset button. It is the small, round hole adjacent to the keypad. You will need a pen or paper clip to press this button.
2. Press and hold the **ON/OFF** button.
3. Press the Reset button for 3 seconds and release. The display will light up and then go blank.
4. Release the **ON/OFF** button.

*NOTE: Pressing the Reset button without holding down the **ON/OFF** button will clear the time, but will not clear the non-volatile (programming) memory.*

4 – Set the Time, Date and Location

NOTE: The following procedure must be completed entirely, including adjustments, in order for the Astronomic and automatic Daylight Saving Time features to function properly.

Setting Time

1. Ensure that the timer is in the **CLOCK** mode (Fig. 1). If it is not, press the **MODE** button a few times (through **MAN**ual, **AUTO** and **RAND**om) until **CLOCK** shows in the mode display area, then press **OK**.
2. Turn the selector knob until the correct hour shows in the first two digits of the Time Of Day (TOD) display, along with the correct **AM** and **PM** display. Note that the **AM** and **PM** displays will alternate as the time passes through 12.
3. Press the **OK** button to set the hour. The last two digits of the TOD display (minute display) will begin to flash.
4. Turn the selector knob until the correct time in minutes shows.
5. Press the **OK** button to set the minutes. **MONTH**, **DATE** and **YEAR** will show in the mode display area, with the digits under **YEAR** flashing (Fig. 3).

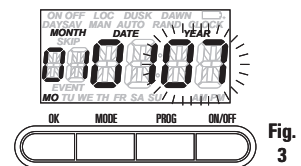

Fig. 3

Setting Date

6. Turn the selector knob until the current year is displayed and press the **OK** button. The digits under **MONTH** will begin to flash.
7. Turn the selector knob until the current month is displayed and press the **OK** button. The digits under **DATE** will begin to flash.

4 – Set the Time, Date and Location (Continued)

- Turn the selector knob until the current date is displayed and press the **OK** button. The timer will automatically determine and display the day of the week.
NOTE: "00" indicates 2000.

Adjusting Daylight Saving Time

- DAYS** and **AUTO** will show in the mode display area (Fig. 4). The timer will automatically adjust the clock for Daylight Saving Time (DST) when set to **AUTO** here. If you do not want the timer to do this, turn the selector knob until **MAN** shows.

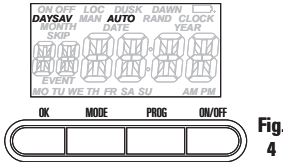

Fig. 4

- After choosing **AUTO** or **MAN**, press the **OK** button. The timer's starting date for DST will show in the display in the form of **MONTH** and week (Fig. 5).

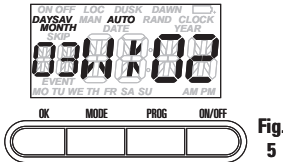

Fig. 5

- The start and end dates for DST can change. The next four steps allow you to change them for your location. If the timer's settings for DST are already correct, press the **OK** button right away, otherwise:
 - First, turn the selector knob to choose the correct month (01 through 12) for your DST starting date and press the **OK** button.

- Turn the selector knob again to change the week (01 = first, 02 = second, 03 = third, 04 = fourth, 0L = Last) for your DST starting date and press the **OK** button.
- Then, turn the selector knob to choose the correct month for your DST ending date and press the **OK** button.
- Turn the selector knob again to change the week for your DST ending date and press the **OK** button.

Setting Location

- The timer will now display **LOC**, the default state and country (Alabama, United States) (Fig. 6). The location must be set in order for the Astronomic feature to function.

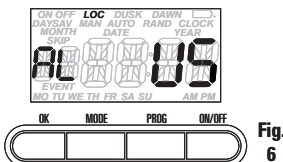

Fig. 6

- First, turn the selector knob to choose your state and press the **OK** button.
- Turn the selector knob again to change from the country to the section, if necessary. Your state may have from one to nine sections to choose from (NE, NW, CTR, etc.).
- Press the **OK** button to accept the location.

- The timer will now display **LOC**, "TZ" and the selected time zone for your location (Fig. 7). If the timer's selection is correct, press the **OK** button right away, otherwise turn the selector knob until the correct time zone shows in the display and then press the **OK** button.

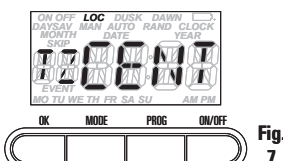

Fig. 7

Adjusting Dawn and Dusk

- The timer will now display **DAWN** and the calculated sunrise time for your location (Fig. 8).

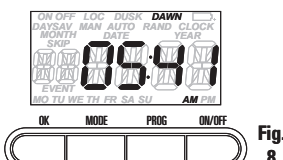

Fig. 8

Accept the calculated sunrise time or turn the selector knob until the correct time shows in the display, and then press the **OK** button.

- The timer will now display **DUSK** and the calculated sunset time for your location (Fig. 9).

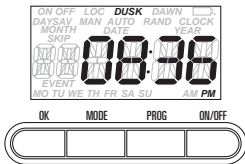

Fig. 9

Accept the calculated sunset time or turn the selector knob until the correct time shows in the display, and then press the **OK** button.

- The timer will now jump to **MAN** mode.

5 – Set Initial Pair of ON and OFF Events

You may program the digital timer for up to 28 events. A time setting to turn on (at a specific time, **DAWN** or **DUSK**) is considered an **ON** event. A time setting to turn off (at a specific time, **DAWN** or **DUSK**) is considered an **OFF** event.

NOTE: You must view an event screen before programming.

Viewing an Event

- Ensure that the timer is in a normal operating mode by pressing the **MODE** button, if necessary, until **MAN**, **AUTO** or **RAND** appears in the mode display area.
- Press the **PROG** button to view the first event screen (Fig. 10). If all programming has been cleared, the timer will display **SKIP** above the event display ("01"), indicating that the first event is not programmed, and "--:--" will replace the time display.

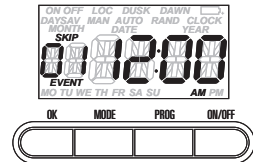

Fig. 10

NOTE: From any event viewing screen (with no displays flashing), you may:

- Press **OK** to return to the normal operating mode without making any change.
- Turn the selector knob to view the next event screen.
- Press **PROG** to set or change the event you are viewing. Event number will flash.

Programming an ON Event

- Press **PROG** again. The **SKIP** display (or **ON** or **OFF**, if the timer has been programmed) will begin flashing (Fig. 11).

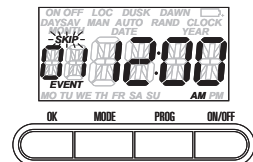

Fig. 11

- Turn the selector knob until the screen displays the event setting you desire:

- ON** only — for turning on at a preset time
- ON** and **DUSK** — for turning on at sunset
- ON** and **DAWN** — for turning on at sunrise

*NOTE: The settings with **SKIP** or **OFF** are used for disabling an event or programming an **OFF** event.*

- Press **PROG** to accept the event setting. The Days Of Week (DOW) display will begin to flash (Fig. 12).

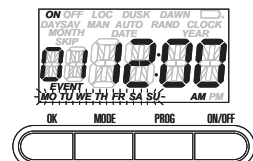

Fig. 12

- Turn the selector knob until the screen displays the DOW setting you desire:

- MO TU WE TH FR SA SU** — for an event that occurs every day
- MO TU WE TH FR** — for a weekday event
- SA SU** — for a weekend event
- MO** (or **TU**, or **WE**, etc.) — for a single day event

- Press **PROG** to accept the DOW setting. If you have chosen **DAWN** or **DUSK**, skip to step 10. If you have chosen a preset time, the first two digits of the Time Of Day (TOD) will begin to flash.

- Turn the selector knob until the desired hour is reached and press **PROG**. The last two digits of the Time Of Day (TOD) will begin to flash.

9. Turn the selector knob until the desired minutes are reached.

10. Press **PROG** to accept the entire ON event setting.

*NOTE: Do not press **OK** before pressing **PROG** this final time or the timer will return to normal operating without accepting the new setting.*

11. The timer will move on to view the next event screen and you may continue programming or press **OK** to return to normal operating.

Programming an OFF Event

12. While viewing an event screen, press **PROG**. The **SKIP** display (or **ON** or **OFF**, if the timer has been programmed) will begin flashing (Fig.13).

13. Turn the selector knob until the screen displays the event setting you desire:

- **OFF** only — for turning off at a preset time
- **OFF** and **DUSK** — for turning off at sunset
- **OFF** and **DAWN** — for turning off at sunrise

*NOTE: The settings with **SKIP** or **ON** are used for disabling an event or programming an ON event.*

14. Press **PROG** to accept the event setting. The Days Of Week (DOW) display will begin to flash (Fig. 14).

15. Turn the selector knob until the screen displays the DOW setting you desire:

- **MO TU WE TH FR SA SU** — for an event that occurs every day
- **MO TU WE TH FR** — for a weekday event
- **SA SU** — for a weekend event
- **MO** (or **TU**, or **WE**, etc.) — for a single day event

16. Press **PROG** to accept the DOW setting. If you have chosen **DAWN** or **DUSK**, skip to step 19. If you have chosen a preset time, the first two digits of the Time Of Day (TOD) will begin to flash.

17. Turn the selector knob until the desired hour is reached and press **PROG**. The last two digits of the Time Of Day (TOD) will begin to flash.

18. Turn the selector knob until the desired minutes are reached.

19. Press **PROG** to accept the entire OFF event setting.

*NOTE: Do not press **OK** before pressing **PROG** this final time or the timer will return to normal operating without accepting the new setting.*

20. The timer will move on to view the next event screen and you may continue programming or press **OK** to return to normal operating.

6 – Select AUTO, RANDom or MANual Operation

Once set up, you have three choices for operating the digital timer. The screen will display **MANual**, **AUTO** or **RANDom** and you may choose between them by pressing the **MODE** button.

- **AUTO** — uses the timer settings you have programmed.
- **RANDom** — gives your home a “lived-in” look by varying your settings by random 5-minute increments of ± 30 minutes.
- **MANual** — makes the switch into a standard ON/OFF switch without timer settings. Press the **ON/OFF** button to operate plugged-in devices.

*NOTE: While in **AUTO** or **RANDom** and you may override the timer by pressing the **ON/OFF** button.*

- If the timer has a device turned on, pressing the **ON/OFF** button will turn it off and leave it off until the next ON event.
- If the timer has a device turned off, pressing the **ON/OFF** button will turn it on and leave it on until the next OFF event.

7 – Plug In Timer

To conserve battery power, as soon as setup and programming are complete, plug the desired devices into the timer and plug the timer into a properly grounded outlet.

About the Batteries

- The battery voltage is continuously monitored. If a low voltage is detected, the low battery indicator will be displayed (Fig. 15).
- The timer requires two LR44 batteries to keep time up to three months without power.
- Replace the batteries as soon as possible after the low battery indicator appears.
- Change the batteries within one minute of unplugging in order to keep the time and date settings. Afterwards, if the display is wrong or flashes “12:00 AM”, reset the time and date. **All other settings (your ON and OFF programming) remain in memory indefinitely without battery or AC power.**
- While the batteries are removed, the timer will turn off the display to conserve power.
- Dispose of the used batteries promptly according to local regulations. Keep batteries away from children.

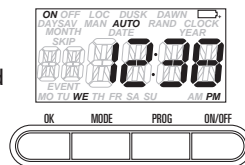

Fig. 15

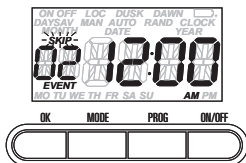

Fig. 13

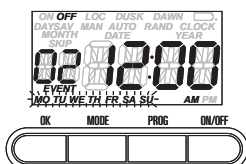

Fig. 14

Changing Program Times

Skipping an ON or OFF Event

Use these steps to disable an existing ON or OFF event that you no longer want (for example, special settings from a vacation).

1. Ensure that the timer is in a normal operating mode by pressing the **MODE** button, if necessary, until **MANual**, **AUTO** or **RANDom** appears in the mode display area.
2. Press the **PROG** button to view the first event screen (“01”).
3. Turn the selector knob until the desired event screen is displayed.
4. Press **PROG** again. **ON** or **OFF** will be flashing (Fig.16).
5. Turn the selector knob until **SKIP** shows in the display and “--” replaces the time (Fig. 17), then press **PROG** to accept the new setting.
6. Continue to press **PROG** until the next event is viewed.
7. Continue programming or press **OK** to return to normal operating.

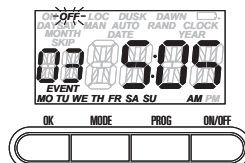

Fig. 16

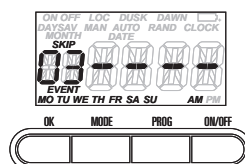

Fig. 17

Revising an ON or OFF Event

Use these steps to revise an existing ON or OFF event.

1. Ensure that the timer is in a normal operating mode by pressing the **MODE** button, if necessary, until **MANual**, **AUTO** or **RANDom** appears in the mode display area.
2. Press the **PROG** button to view the first event screen (“01”).
3. Turn the selector knob until the desired event screen is displayed.
4. Press **PROG** as many times as necessary to display the setting you want to revise, for example, DOW (Fig. 18).
5. Turn the selector knob until you reach the DOW setting you want (Fig. 19) and press **PROG** to accept the new setting.
6. Continue to press **PROG** until the next event is viewed.
7. Continue programming or press **OK** to return to normal operating.

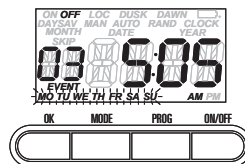

Fig. 18

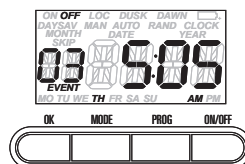

Fig. 19

Troubleshooting Guide

Observed Problem	Possible Cause	What to Do
Digital timer does not switch on/off but display looks normal.	Digital timer is not set in AUTO , RANdOm , or MANuAl mode.	Press MODE to select the operational mode you want to use.
Digital timer won't enter AUTO or RANdOm mode when you press MODE .	The time of day or timer settings have not been set.	Make sure the time of day and at least one scheduled activity have been set.
Digital timer switches at incorrect times or skips some of the programmed times.	Programmed schedule(s) are incorrect.	Press PROG to review the settings and revise them as necessary. See instructions.
	Digital timer is in RANdOm mode, which varies switching times up to ± 30 minutes (to give your home a "lived-in" look).	If you don't want to keep the timer in RANdOm mode, press MODE to change to AUTO mode.
	The Astronomic and exact switching times are in conflict. For example, you've set on to DUSK and off at 8 pm, and due to seasonal changes, DUSK has advanced to 8:30 pm. <i>NOTE: Your timer automatically skips any conflicting ON event as summer approaches to prevent unwanted operation of lights or other controlled devices. See "What to Do" if you want to identify and remove conflicting settings.</i>	<ol style="list-style-type: none"> 1. Complete the steps for setting the Time and Date, then temporarily change the date to June 21st. 2. Review the DAWN and DUSK settings by pushing the PROG button. 3. Make sure the specific ON or OFF time settings won't interfere with these DAWN and DUSK times. Make changes as necessary. 4. When finished, change the Date setting back to today's date.
The lights or controlled devices don't match the programmed on/off status immediately after setting the time or programming a schedule.	Digital timer does not "catch up" automatically to the programmed load state. The status of the timer will remain as is until it comes to the next programmed on/off time.	After programming your events or the time, then returning to the AUTO mode, push the ON/OFF button to change the load state if necessary.
The load turns off immediately after being turned on.	The timer is not functioning properly.	If the problem persists, contact Intermatic Customer Service.
The digital timer operation is sluggish or not switching on/off at all.	Though the low battery indicator is not being displayed, the batteries are getting weak.	Replace the batteries.
Timer shows ON but the light or other controlled device is off.	The light or controlled device itself may be switched off or the light bulb may be burned out.	Make sure the light or controlled device is switched on and plugged in or replace the light bulb.

LIMITED LIFETIME WARRANTY

If within the warranty period specified, this product fails due to a defect in material or workmanship, Intermatic Incorporated will repair or replace it, at its sole option, free of charge. This warranty is extended to the original household purchaser only and is not transferable. This warranty does not apply to: (a) damage to units caused by accident, dropping or abuse in handling, acts of God or any negligent use; (b) units which have been subject to unauthorized repair, opened, taken apart or otherwise modified; (c) units not used in accordance with instructions; (d) damages exceeding the cost of the product; (e) sealed lamps and/or lamp bulbs, LED's and batteries; (f) the finish on any portion of the product, such as surface and/or weathering, as this is considered normal wear and tear; (g) transit damage, initial installation costs, removal costs, or reinstallation costs.

INTERMATIC INCORPORATED WILL NOT BE LIABLE FOR INCIDENTAL OR CONSEQUENTIAL DAMAGES. SOME STATES DO NOT ALLOW THE EXCLUSION OR LIMITATION OF INCIDENTAL OR CONSEQUENTIAL DAMAGES, SO THE ABOVE LIMITATION OR EXCLUSION MAY NOT APPLY TO YOU. THIS WARRANTY IS IN LIEU OF ALL OTHER EXPRESS OR IMPLIED WARRANTIES. ALL IMPLIED WARRANTIES, INCLUDING THE WARRANTY OF MERCHANTABILITY AND THE WARRANTY OF FITNESS FOR A PARTICULAR PURPOSE, ARE HEREBY MODIFIED TO EXIST ONLY AS CONTAINED IN THIS LIMITED WARRANTY, AND SHALL BE OF THE SAME DURATION AS THE WARRANTY PERIOD STATED ABOVE. SOME STATES DO NOT ALLOW LIMITATIONS ON THE DURATION OF AN IMPLIED WARRANTY, SO THE ABOVE LIMITATION MAY NOT APPLY TO YOU.

This warranty service is available by either (a) returning the product to the dealer from whom the unit was purchased, or (b) mailing the product, along with proof of purchase, postage prepaid to the authorized service center listed below. This warranty is made by: Intermatic Incorporated/After Sales Service/7777 Winn Rd., Spring Grove, Illinois 60081-9698/815-675-7000 <http://www.intermatic.com> Please be sure to wrap the product securely to avoid shipping damage.

INTERMATIC INCORPORATED
SPRING GROVE, ILLINOIS 60081-9698

158--00563

Instrucciones para el usuario y la instalación

Capacidades

- Entrada: 102 a 132 V CA 60 Hz, 2.5 W máx.
- Salida: 15 amperios de salida, 1800 W resistivos e inductivos, 500 W de tungsteno, 1/3 HP

⚠ ADVERTENCIA

- Peligro de descarga eléctrica. Riesgo de lesión o muerte. Use siempre un enchufe de tres terminales en un tomacorriente debidamente conectado a tierra. Nunca intente anular esta característica de seguridad.
- Riesgo de incendio. No use el temporizador para controlar dispositivos que puedan tener consecuencias peligrosas debido a cálculos de tiempo imprecisos, como lámparas solares, saunas, calefactores, ollas eléctricas, etc.

AVISO

- Siga los códigos eléctricos locales durante su uso.
- Elimine inmediatamente las baterías usadas según los reglamentos locales.

1 – Active las baterías

El temporizador viene con dos baterías LR44 instaladas.

1. Retire la lengüeta para conectar las baterías instaladas.
2. La pantalla se inicializará, luego parpadeará "12:00 AM" en el modo **CLOCK** (Reloj) (Fig. 1).

NOTA: Si no se ilumina la pantalla, las baterías están agotadas. Reemplace las baterías antes de usar el temporizador digital.

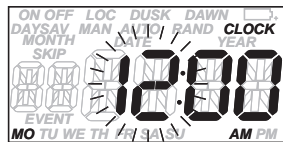

Fig. 1

2 – Familiarícese con las funciones del temporizador

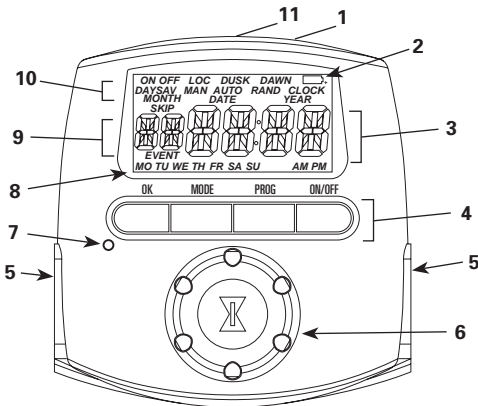

Fig. 2

1. Compartimiento de baterías (parte posterior de la unidad): Dos baterías LR44 mantienen la hora durante un máximo de tres meses sin alimentación.
2. Indicador de batería baja: Los datos programados se almacenan en la memoria no volátil, de forma que no se pierden cuando se retiran las baterías.
NOTA: Reemplace las baterías tan pronto sea posible después de que aparezca el indicador de batería baja.
3. Hora del día (TOD, por sus siglas en inglés): El temporizador ajustará automáticamente la hora de verano (DST, por sus siglas en inglés) y cambiará las horas de amanecer y atardecer para su ubicación (función astronómica).
4. Botones
5. Dos tomacorrientes conectados a tierra temporizados
6. Perilla selectora
7. Botón Reset

8. Día de la semana (DOW): Se pueden programar eventos para sólo un día de la semana, todos los días de la semana, sólo días de semana o sólo fines de semana.
9. Evento: En el temporizador se pueden programar hasta un total de 28 eventos de encendido/apagado por semana.
10. Modo: El temporizador puede mostrar varios modos durante la configuración y la programación, y tres modos durante el funcionamiento: **MAN**ual, **AUTO** y **RAND**om. **MAN**ual permite la operación manual de los dispositivos enchufados, **AUTO** (Automático) usa los ajustes exactos del temporizador y **RAND**om (Aleatorio) usa los ajustes del temporizador variando aleatoriamente en incrementos de 5 minutos cada ± 30 minutos.
11. Indicador de estado de salida: Éste es el indicador de encendido/apagado. Cuando está encendida la luz verde, significa que el foco o el artefacto debe estar encendido. Si no es así, la bombilla debe estar quemada o el dispositivo puede estar apagado en el foco o el artefacto.

NOTA: Puede configurar y programar el temporizador antes de enchufarlo. Tenga en cuenta que mientras está desenchufado, se apagará la pantalla para conservar energía si no hay actividad en los botones durante algunos minutos. Si esto sucede, simplemente presione cualquier botón para volver a encender la pantalla.

3 – Borre cualquier programación existente

Es poco probable que su nuevo temporizador digital tenga alguna programación existente, pero para asegurarse, use este procedimiento *antes de ajustar la hora*.

1. Ubique el botón Reset (Reinicio). Es el orificio pequeño y redondo adyacente al teclado. Necesitará un lápiz o un sujetador de papel para presionar este botón.
2. Presione y mantenga presionado el botón **ON/OFF** (Encendido/Apagado).
3. Presione el botón Reset durante 3 segundos y suéltelo. Se iluminará la pantalla y quedará en blanco.
4. Suelte el botón **ON/OFF**.

*NOTA: Al presionar el botón Reset sin mantener presionado el botón **ON/OFF** borrará la hora, pero no borrará la memoria no volátil (programación).*

4 – Ajuste la hora, fecha y ubicación

NOTA: El siguiente procedimiento se debe realizar completamente, lo que incluye los ajustes, para que las funciones Astronómica (Astronómica) y Daylight (Hora de verano) automáticas funcionen correctamente.

Ajuste de hora

1. Asegúrese de que el temporizador esté en el modo **CLOCK** (Fig. 1). Si no es así, presione el botón **MODE** (Modo) un par de veces (pasando por **MAN**ual, **AUTO** y **RAND**om) hasta que se muestre **CLOCK** en el área de visualización de modo, y luego presione **OK** (Aceptar).
2. Gire la perilla selectora hasta que se muestre la hora correcta en los dos primeros dígitos de la hora del día (TOD), junto con la opción de **AM** y **PM** correcta. Tenga en cuenta que **AM** y **PM** se alternarán a medida que la hora pase las 12.
3. Presione el botón **OK** para ajustar la hora. Comenzarán a parpadear los últimos dos dígitos de TOD (minutos).
4. Gire la perilla selectora hasta que se muestre la hora correcta en minutos.
5. Presione el botón **OK** para ajustar los minutos. Se mostrarán **MONTH** (Mes), **DATE** (Fecha) y **YEAR** (Año) en el área de visualización de modo, con los dígitos de **YEAR** parpadearando (Fig. 3).

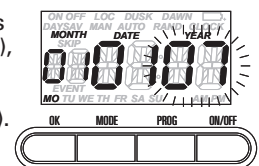

Fig. 3

Ajuste de fecha

6. Gire la perilla selectora hasta que se muestre el año actual y presione el botón **OK**. Comenzarán a parpadear los dígitos de **MONTH**.
7. Gire la perilla selectora hasta que se muestre el mes actual y presione el botón **OK**. Comenzarán a parpadear los dígitos de **DATE**.

4 – Ajuste la hora, fecha y ubicación (continuación)

8. Gire la perilla selectora hasta que se muestre la fecha actual y presione el botón **OK**. El temporizador determinará automáticamente y mostrará el día de la semana.
 NOTA: "00" indica 2000.

Ajuste de hora de verano

9. Se mostrará **DAYSAV** (Hora de ver.) y **AUTO** en el área de visualización de modo (Fig. 4). El temporizador ajustará automáticamente la hora para hora de verano (DST) cuando se ajuste **AUTO** aquí. Si no desea que el temporizador haga esto, gire la perilla selectora hasta que se muestre **MANual**.

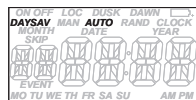

Fig. 4

10. Después de elegir **AUTO** o **MANual**, presione el botón **OK**. La fecha de inicio del temporizador para DST se mostrará en pantalla en la forma de **MES** y semana (Fig. 5).

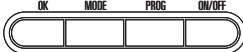
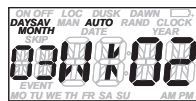

Fig. 5

11. Se pueden cambiar las fechas de inicio y término para DST. Los próximos cuatro pasos le permiten cambiarlas para su ubicación. Si los ajustes del temporizador para DST ya están correctos, presione el botón **OK** inmediatamente, de lo contrario:

- Primero, gire la perilla selectora para elegir el mes correcto (01 a 12) para su fecha de inicio de DST y presione el botón **OK**.
- Gire nuevamente la perilla selectora y cambie la semana (01 = primera, 02 = segunda, 03 = tercera, 04 = cuarta, 0L = última) para su fecha de inicio de DST y presione el botón **OK**.
- Luego, gire la perilla selectora para elegir el mes correcto para su fecha de término de DST y presione el botón **OK**.
- Gire la perilla selectora nuevamente para cambiar la semana para su fecha de término de DST y presione el botón **OK**.

Ajuste de ubicación

12. El temporizador ahora mostrará **LOC** (Ubicación), el estado y el país predeterminados (Alabama, United States [Alabama, Estados Unidos]) (Fig. 6). La ubicación se debe ajustar para que funcione la función Astronomic.

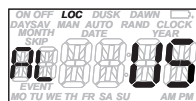

Fig. 6

- Primero, gire la perilla selectora para elegir el estado y presione el botón **OK**.
- Gire la perilla selectora nuevamente para cambiar del país a la sección, si es necesario. Su estado puede tener de una a nueve secciones para elegir (NE, NW, CTR [NE, NO, centro], etc.).
- Presione el botón **OK** para aceptar la ubicación.

13. El temporizador ahora mostrará **LOC**, "TZ" y el huso horario seleccionado para su ubicación (Fig. 7). Si la selección del temporizador es correcta, presione inmediatamente el botón **OK**, de lo contrario, gire la perilla selectora hasta que se muestre el huso horario correcto en la pantalla y presione el botón **OK**.

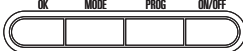
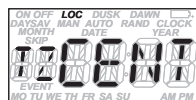

Fig. 7

Ajuste de amanecer y atardecer

14. El temporizador ahora mostrará **DAWN** (Amanecer) y la hora de salida del sol calculada para su ubicación (Fig. 8). Acepte la hora de salida del sol calculada o gire la perilla selectora hasta que se muestre la hora correcta en la pantalla, y luego presione el botón **OK**.

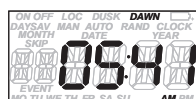

Fig. 8

15. El temporizador ahora mostrará **DUSK** (Atardecer) y la hora de puesta de sol calculada para su ubicación (Fig. 9).

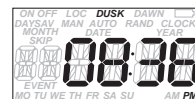

Fig. 9

Acepte la hora de puesta de sol calculada o gire la perilla selectora hasta que se muestre la hora correcta en la pantalla, y luego presione el botón **OK**.

16. El temporizador ahora pasará al modo **MANual**.

5 – Ajuste el par de eventos iniciales de encendido y apagado

Puede programar hasta 28 eventos en el temporizador digital. Un ajuste de tiempo para encendido (a una hora específica, **DAWN** o **DUSK**) se considera un evento de encendido. Un ajuste de tiempo para apagado (a una hora específica, **DAWN** o **DUSK**) se considera un evento de apagado.

NOTA: Debe visualizar una pantalla de evento antes de programar.

Visualización de un evento

- Asegúrese de que el temporizador esté en el modo de funcionamiento normal, presionando el botón **MODE**, si es necesario, hasta que aparezca **MANual**, **AUTO** o **RANDom** en el área de visualización de modo.
- Presione el botón **PROG** (Programar) para visualizar la primera pantalla de evento (Fig. 10). Si se borró toda la programación, el temporizador mostrará **SKIP** (Omitir) sobre el evento ("01"), indicando que el primer evento no está programado y "--:--" reemplazará la hora.

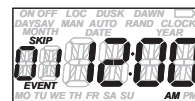

Fig. 10

NOTA: Desde cualquier pantalla de visualización de eventos (sin visualizaciones parpadeando), puede:

- Presionar **OK** para volver al modo de funcionamiento normal sin hacer ningún cambio.
- Girar la perilla selectora para ver la siguiente pantalla de evento.
- Presionar **PROG** para ajustar o cambiar el evento que está visualizando. Parpadeará el número del evento.

Programación de un evento de encendido

3. Presione nuevamente **PROG**. **SKIP** (u **ON** u **OFF**, si el temporizador se ha programado) comenzará a parpadear (Fig. 11).

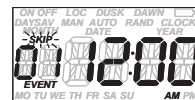

Fig. 11

4. Gire la perilla selectora hasta que la pantalla muestre el ajuste de evento que desee:

- **ON** solamente: Para encender a una hora predeterminada
- **ON** y **DUSK**: Para encender a la puesta de sol
- **ON** y **DAWN**: Para encender a la salida del sol

NOTA: Los ajustes con **SKIP** u **OFF** se usan para desactivar un evento o para programar un evento de apagado.

5. Presione **PROG** para aceptar el ajuste de evento. **DOW** (Día de la semana) comenzará a parpadear (Fig. 12).

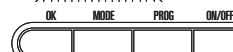
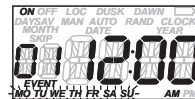

Fig. 12

6. Gire la perilla selectora hasta que la pantalla muestre el ajuste de **DOW** que desee:

- **MO TU WE TH FR SA SU** (Lu, ma, mi, ju, vi, sa, do): Para un evento que ocurre todos los días
- **MO TU WE TH FR**: Para un evento en días de semana
- **SA SU**: Para un evento de fin de semana
- **MO** (o **TU** o **WE**, etc.): Para un evento de un solo día

7. Presione **PROG** para aceptar el ajuste de **DOW**. Si eligió **DAWN** o **DUSK**, vaya al paso 10. Si eligió una hora predeterminada, comenzarán a parpadear los primeros dos dígitos de la hora del día (**TOD**).

8. Gire la perilla selectora hasta que se alcance la hora que desee y presione **PROG**. Comenzarán a parpadear los últimos dos dígitos de la hora del día (**TOD**).

9. Gire la perilla selectora hasta que se alcancen los minutos que desee.

10. Presione **PROG** para aceptar el ajuste de evento de encendido completo.

NOTA: No presione **OK** antes de presionar **PROG** esta última vez o el temporizador volverá al funcionamiento normal sin aceptar el nuevo ajuste.

11. El temporizador pasará a la visualización de la siguiente pantalla de evento y puede continuar programando o presione **OK** para volver al funcionamiento normal.

Programación de un evento de apagado

12. Mientras visualiza una pantalla de evento, presione **PROG. SKIP** (u **ON** u **OFF**, si el temporizador se ha programado) comenzará a parpadear (Fig. 13).

13. Gire la perilla selectora hasta que la pantalla muestre el ajuste de evento que desee:

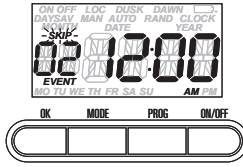

Fig. 13

- **OFF** solamente: Para apagar a una hora predeterminada
- **OFF** y **DUSK**: Para apagar a la puesta de sol
- **OFF** y **DAWN**: Para apagar a la salida del sol

NOTA: Los ajustes con **SKIP** u **ON** se usan para desactivar un evento o para programar un evento de encendido.

14. Presione **PROG** para aceptar el ajuste de evento. **DOW** (Día de la semana) comenzará a parpadear (Fig. 14).

15. Gire la perilla selectora hasta que la pantalla muestre el ajuste de **DOW** que desee:

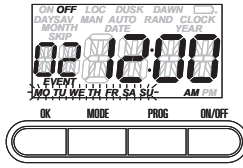

Fig. 14

- **MO TU WE TH FR SA SU** (Lu, ma, mi, ju, vi, sa, do): Para un evento que ocurre todos los días
- **MO TU WE TH FR**: Para un evento en días de semana
- **SA SU**: Para un evento de fin de semana
- **MO** (o **TU** o **WE**, etc.): Para un evento de un solo día

16. Presione **PROG** para aceptar el ajuste de **DOW**. Si eligió **DAWN** o **DUSK**, vaya al paso 19. Si eligió una hora predeterminada, comenzarán a parpadear los primeros dos dígitos de la hora del día (TOD).

17. Gire la perilla selectora hasta que se alcance la hora que desee y presione **PROG**. Comenzarán a parpadear los últimos dos dígitos de la hora del día (TOD).

18. Gire la perilla selectora hasta que se alcancen los minutos que desee.

19. Presione **PROG** para aceptar el ajuste de evento de apagado completo.

NOTA: No presione **OK** antes de presionar **PROG** esta última vez o el temporizador volverá al funcionamiento normal sin aceptar el nuevo ajuste.

20. El temporizador pasará a la visualización de la siguiente pantalla de evento y puede continuar programando o presione **OK** para volver al funcionamiento normal.

6 – Seleccione el funcionamiento **AUTO**, **RANDom** o **MANual**

Una vez que esté configurado, tiene tres opciones para operar el temporizador digital. La pantalla mostrará **MANual**, **AUTO** o **RANDom**, y puede elegir entre ellas presionando el botón **MODE**.

- **AUTO**: Usa los ajustes del temporizador que programó.
- **RANDom**: Le otorga un aspecto de estar "habitado" a su hogar variando sus ajustes a incrementos aleatorios de 5 minutos cada ± 30 minutos.
- **MANual**: Convierte el interruptor en un interruptor de encendido/apagado sin ajustes de temporizador. Presione el botón **ON/OFF** para operar dispositivos enchufados.

NOTA: Mientras está en **AUTO** o **RANDom** puede anular el temporizador presionando el botón **ON/OFF**.

- Si el temporizador tiene un dispositivo encendido, al presionar el botón **ON/OFF** lo apagará y lo dejará apagado hasta el próximo evento de encendido.
- Si el temporizador tiene un dispositivo apagado, al presionar el botón **ON/OFF** lo encenderá y lo dejará encendido hasta el próximo evento de apagado.

7 – Enchufe el temporizador

Para conservar la energía de las baterías, tan pronto la configuración y la programación estén completas, enchufe los dispositivos que desee en el temporizador y enchufe el temporizador a un tomacorriente debidamente conectado a tierra.

Sobre las baterías

- El voltaje de las baterías se monitorea continuamente. Si se detecta bajo voltaje, se mostrará el indicador de batería baja (Fig. 15).
- El temporizador requiere dos baterías LR44 para mantener la hora durante un máximo de tres meses sin alimentación.
- Reemplace las baterías tan pronto sea posible después de que aparezca el indicador de batería baja.
- Cambie las baterías a un minuto de desenchufar para mantener los ajustes de hora y fecha. Posteriormente, si la pantalla tiene errores o parpadea "12:00 AM", restablezca la hora y la fecha. **Todos los otros ajustes (su programación de encendido y apagado) permanecen en memoria indefinidamente sin batería o alimentación de CA.**
- Mientras el temporizador esté sin baterías, éste apagará la pantalla para conservar energía.
- Elimine inmediatamente las baterías usadas de acuerdo a los reglamentos locales. Mantenga las baterías lejos de los niños.

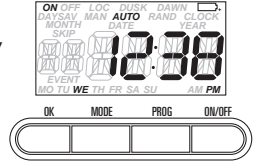

Fig. 15

Cambio de horas de programa

Omisión de un evento de encendido o apagado

Use estos pasos para desactivar un evento de encendido o apagado que ya no desee (por ejemplo, ajustes especiales de una vacación).

1. Asegúrese de que el temporizador esté en el modo de funcionamiento normal, presionando el botón **MODE**, si es necesario, hasta que aparezca **MANual**, **AUTO** o **RANDom** en el área de visualización de modo.

2. Presione el botón **PROG** para visualizar la primera pantalla de evento ("01").

3. Gire la perilla selectora hasta que se muestre la pantalla de evento que desee.

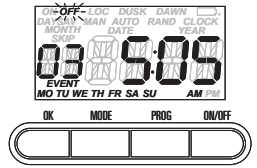

Fig. 16

4. Presione nuevamente **PROG. ON** u **OFF** estará parpadeando (Fig. 16).

5. Gire la perilla selectora hasta que se muestre **SKIP** en la pantalla y "-- --" reemplace la hora (Fig. 17), luego presione **PROG** para aceptar el nuevo ajuste.

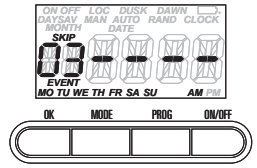

Fig. 17

6. Continúe presionando **PROG** hasta que se visualice el siguiente evento.

7. Continúe presionando **PROG** hasta que se visualice el siguiente evento.

Modificación de un evento de encendido o apagado

Use estos pasos para modificar un evento de encendido o apagado existente.

1. Asegúrese de que el temporizador esté en el modo de funcionamiento normal, presionando el botón **MODE**, si es necesario, hasta que aparezca **MANual**, **AUTO** o **RANDom** en el área de visualización de modo.

2. Presione el botón **PROG** para visualizar la primera pantalla de evento ("01").

3. Gire la perilla selectora hasta que se muestre la pantalla de evento que desee.

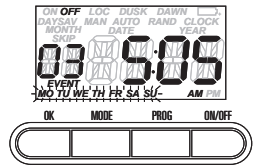

Fig. 18

4. Presione **PROG** tantas veces como sea necesario para mostrar el ajuste que desee modificar, por ejemplo, **DOW** (Fig. 18).

5. Gire la perilla selectora hasta que alcance el ajuste de **DOW** que desee (Fig. 19) y presione **PROG** para aceptar el nuevo ajuste.

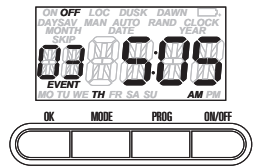

Fig. 19

6. Continúe presionando **PROG** hasta que se visualice el siguiente evento.

7. Continúe programando o presione el botón **OK** para volver al funcionamiento normal.

Guía de solución de problemas

Problema observado	Causa posible	Lo que debe hacer
El temporizador digital no enciende/apaga pero se ve normal.	El temporizador digital no está en el modo AUTO , RANdOm o MANual .	Presione MODE para seleccionar el modo de funcionamiento que desea usar.
El temporizador no ingresa al modo AUTO o RANdOm al presionar MODE .	No se ha configurado la hora del día o los ajustes del temporizador.	Asegúrese de que se hayan configurado la hora del día y al menos una actividad programada.
El temporizador digital enciende o apaga a horas incorrectas u omite algunas de las horas programadas.	Las programaciones son incorrectas.	Presione PROG para revisar los ajustes y modificarlos, según sea necesario. Consulte las instrucciones.
	El temporizador digital está en el modo RANdOm , el cual varía las horas de encendido y apagado hasta en ± 30 (para otorgarle a su hogar un aspecto de estar "habitado").	Si no desea mantener el temporizador en el modo RANdOm , presione MODE para cambiar al modo AUTO .
	La función astronómica y las horas exactas de encendido y apagado están en conflicto. Por ejemplo, ha ajustado encendido para DUSK y apagado a las 8 pm, y debido a los cambios estacionales, DUSK avanzó a las 8:30 pm. <i>NOTA: Su temporizador omite automáticamente cualquier evento de encendido que tenga conflicto a medida que se acerca el verano para evitar el funcionamiento de faroles u otros dispositivos controlados. Consulte "Lo que debe hacer" si desea identificar y eliminar los ajustes que tengan conflicto.</i>	<ol style="list-style-type: none"> 1. Realice los pasos para ajustar la hora y la fecha, luego cambie temporalmente la fecha a 21 de junio. 2. Revise los ajustes de DAWN y DUSK presionando el botón PROGR. 3. Asegúrese de que los ajustes de horas encendido o apagado no interfieran con las horas de DAWN y DUSK. Realice cambios según sea necesario. 4. Cuando termine, cambie el ajuste de fecha de vuelta a la fecha actual.
Los faroles o los dispositivos controlados no coinciden con el estado de encendido/apagado programado inmediatamente después de ajustar la hora o realizar una programación.	El temporizador digital no se "pone al día" automáticamente con el estado de carga programado. El estado del temporizador permanecerá como está hasta que llegue a la siguiente hora de encendido/apagada programada.	Después de programar sus eventos o la hora, luego, al volver al modo AUTO , presione el botón ON/OFF para cambiar el estado de carga si es necesario.
La carga se apaga inmediatamente después de encenderla.	El temporizador no está funcionando correctamente.	Si el problema persiste, comuníquese con Atención al Cliente de Intermatic.
El funcionamiento del temporizador digital es lento o no enciende/apaga.	Aunque el indicador de batería baja no se muestra, las baterías se están debilitando.	Reemplace las baterías.
El temporizador muestra ON pero el farol o el dispositivo controlado está apagado.	El farol o el dispositivo controlado pueden estar apagados o la bombilla del farol puede estar quemada.	Asegúrese de que el farol o el dispositivo controlado esté encendido y enchufado o reemplace la bombilla del farol.

GARANTÍA LIMITADA DE POR VIDA

Si dentro del período de garantía especificado, este producto falla debido a un defecto del material o de mano de obra, Intermatic Incorporated lo reparará o lo reemplazará, a su exclusivo criterio, libre de cargo. Esta garantía se extiende sólo al comprador doméstico original y no es transferible. Esta garantía no se aplica a: (a) daño a las unidades causado por accidente, caída o uso indebido en su manipulación, casos fortuitos o cualquier uso negligente; (b) unidades que hayan sido reparadas, abiertas, desmontadas o modificadas de otra forma sin autorización; (c) unidades que no se hayan usado de acuerdo con las instrucciones; (d) daños que excedan el costo del producto; (e) focos o bombillas sellados, LED y baterías; (f) el acabado de cualquier parte del producto, como la superficie o la alteración por exposición a la intemperie, puesto que se considera como desgaste natural; (g) daño en el transporte, costos de instalación inicial, costos de retiro o costos de reinstalación.

INTERMATIC INCORPORATED NO SERÁ RESPONSABLE POR DAÑOS INDIRECTOS O EMERGENTES. ALGUNOS ESTADOS NO PERMITEN LA EXCLUSIÓN O LIMITACIÓN DE DAÑOS INDIRECTOS O EMERGENTES, DE MODO QUE LA LIMITACIÓN O EXCLUSIÓN ANTERIOR PODRÍA NO APLICARSE A SU CASO. ESTA GARANTÍA REEMPLAZA TODAS LAS DEMÁS GARANTÍAS EXPRESAS O IMPLÍCITAS. TODAS LAS GARANTÍAS IMPLÍCITAS, INCLUIDA LA GARANTÍA DE COMERCIABILIDAD E IDONEIDAD DEL PRODUCTO PARA UN PROPÓSITO EN PARTICULAR, POR MEDIO DEL PRESENTE QUEDAN MODIFICADAS PARA TENER VALIDEZ SÓLO COMO SE INDICA EN ESTA GARANTÍA LIMITADA Y TENDRÁN LA MISMA DURACIÓN DEL PERÍODO DE GARANTÍA ESTIPULADO ANTERIORMENTE. ALGUNOS ESTADOS NO PERMITEN LIMITACIONES A LA DURACIÓN DE UNA GARANTÍA IMPLÍCITA, DE MODO QUE LA LIMITACIÓN ANTERIOR PODRÍA NO APLICARSE A SU CASO.

Este servicio de garantía está disponible (a) devolviendo el producto al concesionario en que se compró o (b) enviando por correo el producto con un comprobante de compra y franqueo pagado al centro de servicio técnico autorizado mencionado más adelante. Esta garantía la otorga: Intermatic Incorporated/Servicios de Posventa/7777 Winn Rd., Spring Grove, Illinois 60081-9698/815-675-7000 <http://www.intermatic.com> Asegúrese de envolver el producto de manera segura para evitar daños de transporte.

**INTERMATIC INCORPORATED
SPRING GROVE, ILLINOIS 60081-9698**

158--00563