

**Dimmer**

**MACL-153M**  
120 V~ 60 Hz

150 W CFL/LED      600 W Incand./Hal.

**If using CFL or LED bulbs, they must be Lutron compatible!**

- For the Compatible Bulb List...
- Helpful videos...
- Advanced programming & operation...
- Additional wiring scenarios...
- Replacing a dimmer with a dimmer...

or  
If you have three or more switches controlling a light...

Please visit: [www.lutron.com/macl](http://www.lutron.com/macl)

[www.lutron.com/macl](http://www.lutron.com/macl)

**Help**

U.S.A. | Canada | Caribbean  
**1.800.523.9466**

Mexico  
**+1.888.235.2910**

Others  
**+1.610.282.3800**

Fax  
**+1.610.282.6311**

[www.lutron.com/macl](http://www.lutron.com/macl)

**Limited Warranty:**  
[www.lutron.com/TechnicalDocumentLibrary/369-119\\_Wallbox\\_Warranty.pdf](http://www.lutron.com/TechnicalDocumentLibrary/369-119_Wallbox_Warranty.pdf)

©2013-2015 Lutron Electronics Co., Inc.

Lutron, Lutron, Claro, Satin Colors, Maestro, and C•L are registered trademarks of Lutron Electronics Co., Inc.



## 1 Determine wiring type

For lights switched from two locations, see instructions on the reverse side.

For lights switched from one location, proceed to Step 2 below.

## 2 Turn power OFF at circuit breaker

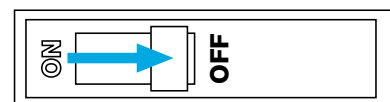

**WARNING: SHOCK HAZARD.** May result in serious injury or death. Turn off power at circuit breaker or fuse before installing.

## 3 Remove existing device

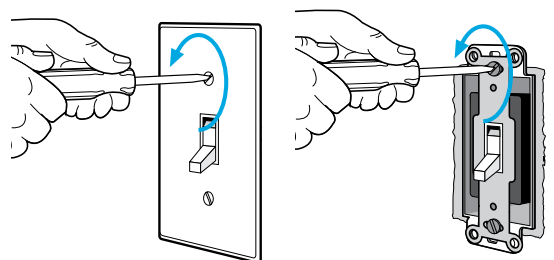

Disconnect wires.

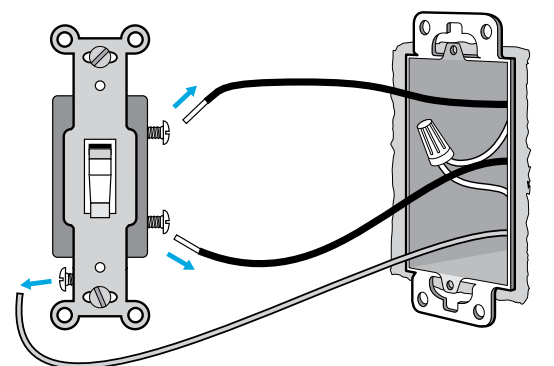

## 4 Remove middle sections (if ganging devices)

Remove middle sections if mounting 2 or more devices side by side. See Maximum Ratings chart below for the new wattage limits.

NOTE: No derating is required when using only CFLs or LEDs.

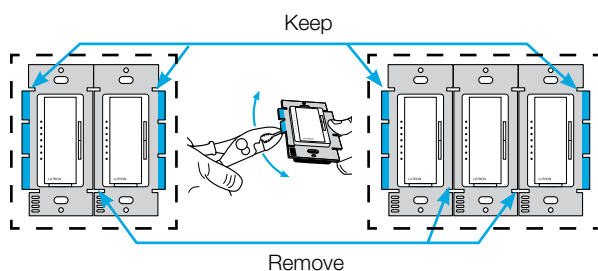

### MAXIMUM RATINGS FOR MIXED LOAD TYPES

	CFL	LED	Incandescent/Halogen
0 W +			600 W
1 W – 25 W +			500 W
26 W – 50 W +			400 W
51 W – 75 W +			300 W
76 W – 100 W +			200 W
101 W – 125 W +			100 W
126 W – 150 W +			50 W
			0 W
			0 W
			0 W

## 5 Connect the new dimmer (MACL)

Fully wrap the wires around the screw and tighten (A), or strip insulated wires to 1/2 in (13 mm) and insert into the push-in terminals (B).

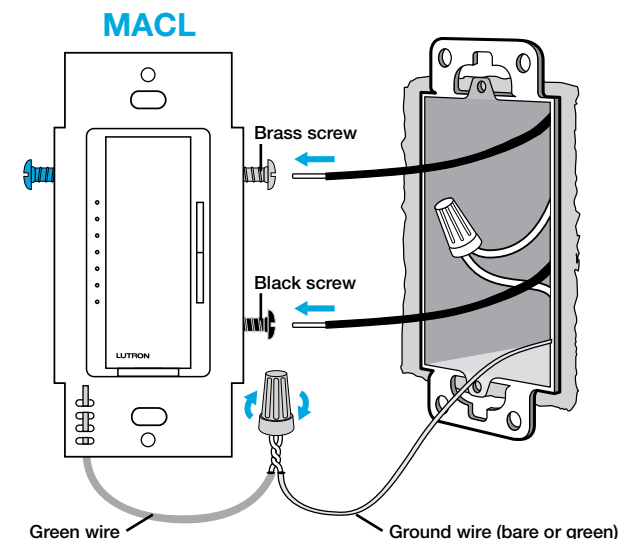
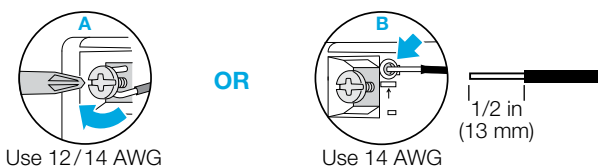

## 6 Mount dimmer using the provided screws

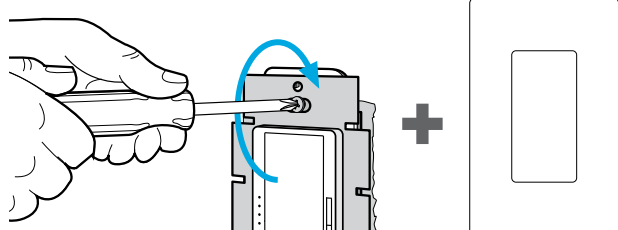

## 7 Turn power ON at circuit breaker

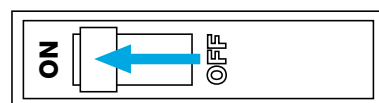

## 8 Adjust dimming range for CFLs and LEDs

### OPTIONAL FOR INCANDESCENT/HALOGEN

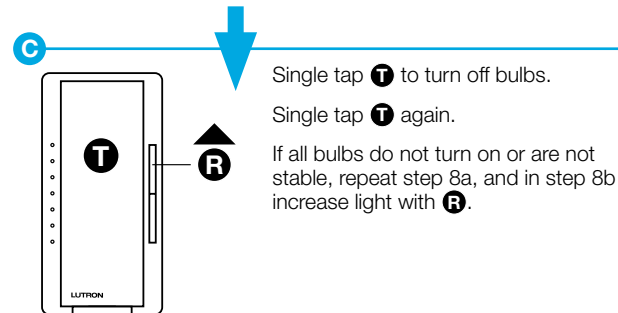
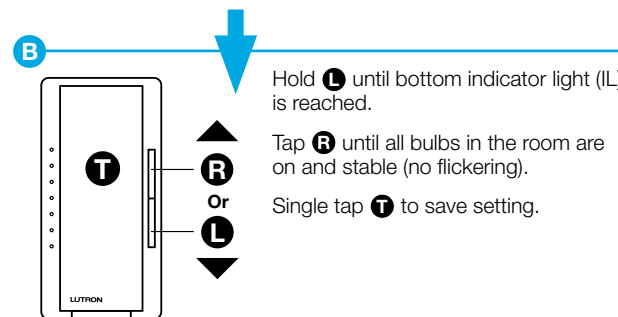
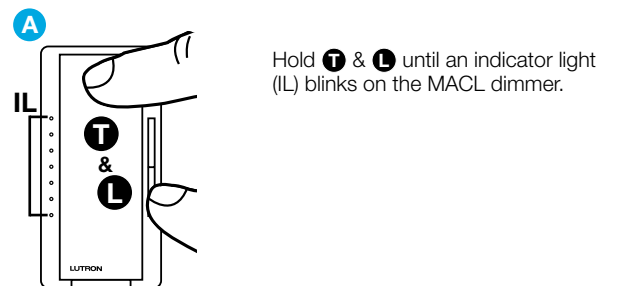

If your bulbs are flickering, buzzing or dropping out, your bulbs may not be compatible. Please visit [www.lutron.com/macl](http://www.lutron.com/macl) to check the Compatible Bulb List.

## OPERATION

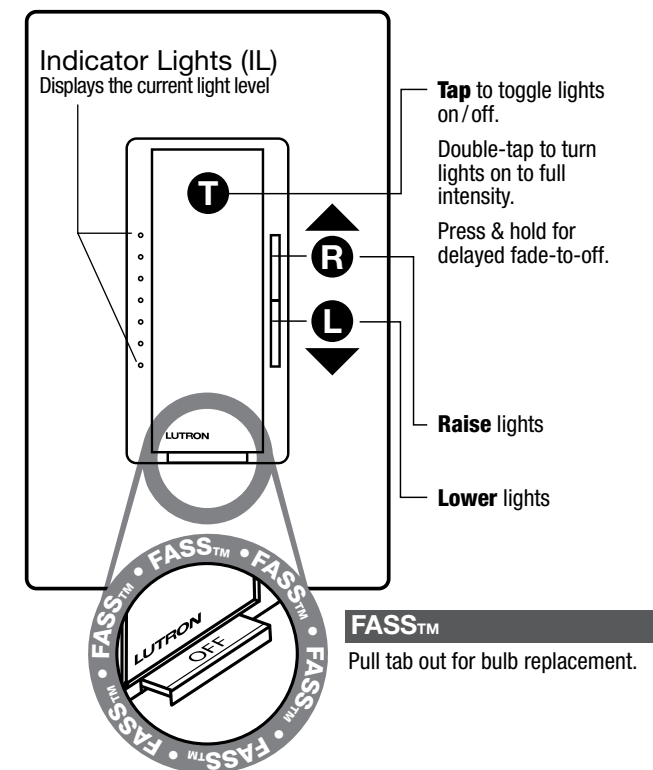

## IMPORTANT

- CAUTION: Use only with permanently installed fixtures with dimmable screw-in compact fluorescent, dimmable screw-in LED, halogen, or incandescent lamps. To avoid overheating and possible damage to other equipment, do not use to control receptacles, motor-driven appliances, or low-voltage transformer-supplied appliances.
- Install in accordance with all national and local electrical codes.
- When no "grounding means" exists in wallbox, the 2011 National Electrical Code® (NEC®) allows a control to be installed as a replacement if 1) a nonmetallic, noncombustible faceplate is used with non-metallic attachment screws or 2) the circuit is protected by a ground fault circuit interrupter (GFCI). When installing a control according to these methods, cap or remove green wire before screwing control into wallbox and use an appropriate faceplate such as Claro® or Satin Colors® series wallplates by Lutron.
- 3-way wiring must use only one Maestro® C•L® Dimmer and a Maestro® Companion Dimmer (MA-R, MA-RR, MSC-AD) or an existing switch. 4-way wiring must use only one Maestro® C•L® Dimmer and up to 9 Maestro® Companion Dimmers (MA-R, MA-RR, MSC-AD).
- For indoor use only between 32 °F and 104 °F (0 °C and 40 °C).
- Maestro® C•L® Dimmers may feel warm to the touch during normal operation.
- Maximum wire length between the Master Dimmer and the last Companion Dimmer (MA-R, MA-RR, MSC-AD) is 150 ft (46 m).
- Clean dimmers with a soft damp cloth only. Do not use any chemical cleaners.

# For lights switched from two locations (For lights switched from three or more locations, please visit [www.lutron.com/mac1](http://www.lutron.com/mac1))

**1** Turn power OFF at circuit breaker

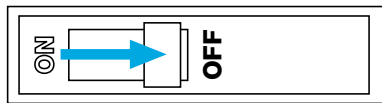

**WARNING: SHOCK HAZARD.** May result in serious injury or death. Turn off power at circuit breaker or fuse before installing.

**2** Remove (but do not disconnect) existing devices

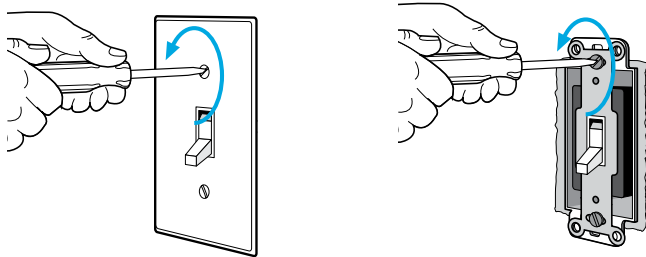

**3** Mark wire on the COMMON terminal

On both existing devices, mark the wire (for example, using electrical tape) that is connected to the screw that is a different color (typically black) than all the others. This screw terminal may also be labeled "COMMON" or "COM". **Does not include the ground screw.**

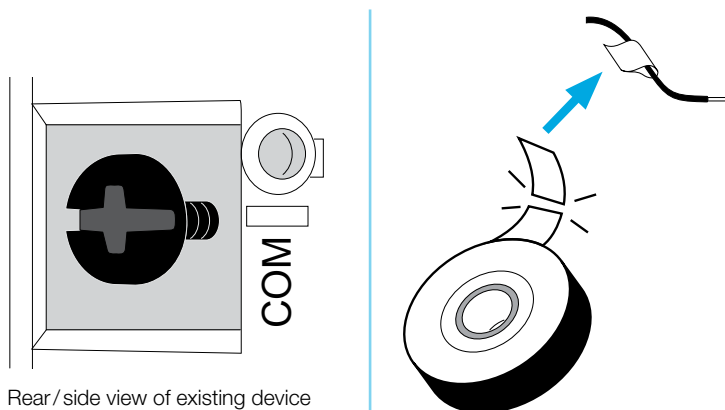

**4** Disconnect wires

**5** Remove middle sections (if ganging devices)

See Step 4 on reverse for details.

Choose one of the two wiring scenarios shown below (6a or 6b):

**6a** Connect the new MASTER dimmer (MACL) and re-wire OTHER EXISTING switch

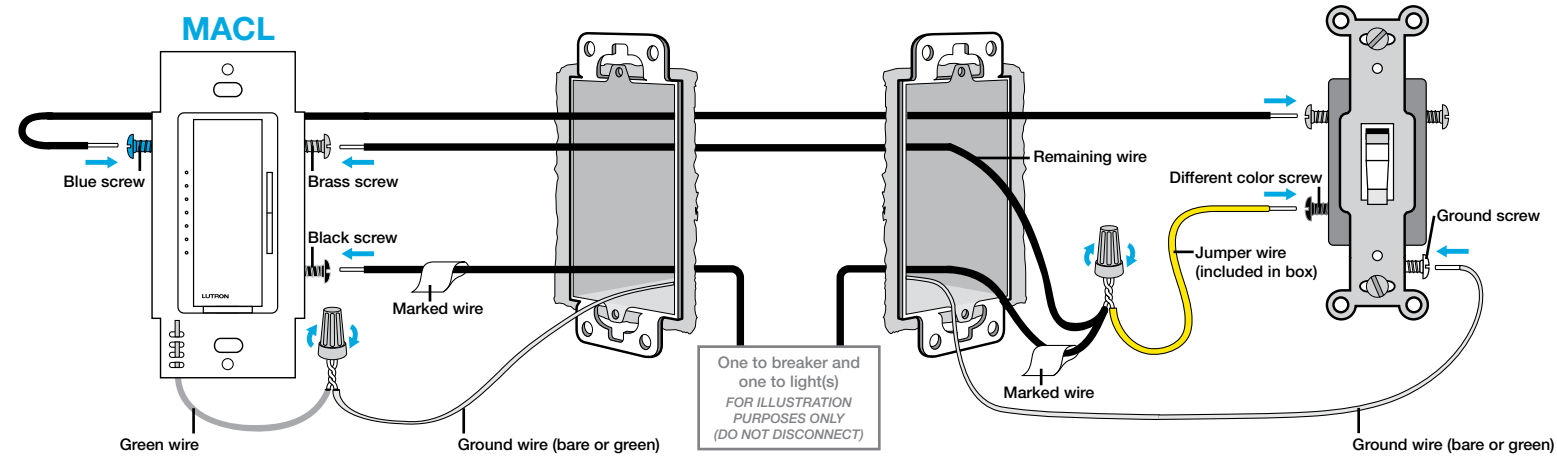

You MUST perform Step 9 (at right) for dimmer to work correctly.

Fully wrap the wires around the screw and tighten (A), or strip insulated wires to 1/2 in (13 mm) and insert into the push-in terminals (B).

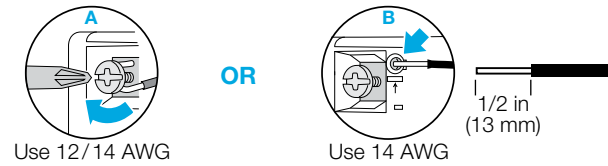

OR

**6b** Connect the new MASTER dimmer (MACL) and a Maestro® COMPANION dimmer (MA-R, MA-RR, or MSC-AD)

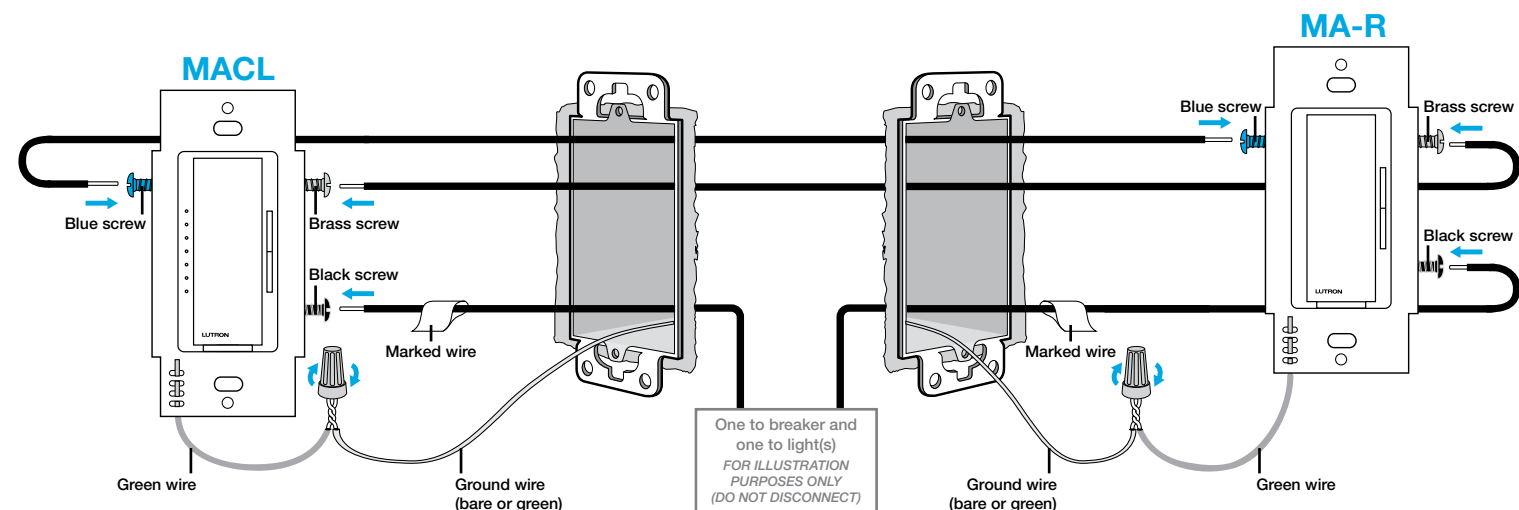

**7** Mount all devices using the provided screws

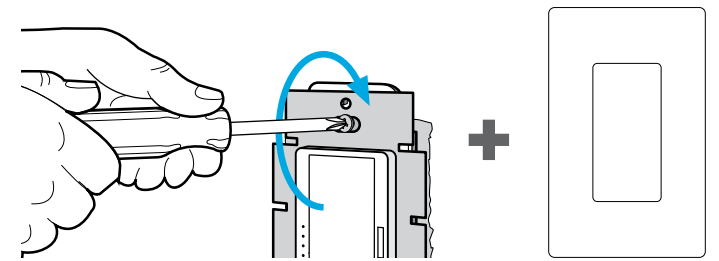

**8** Turn power ON at circuit breaker

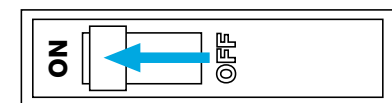

**9** Program MASTER dimmer for use with existing switch

SKIP THIS STEP IF YOU ARE USING A MAESTRO® COMPANION DIMMER

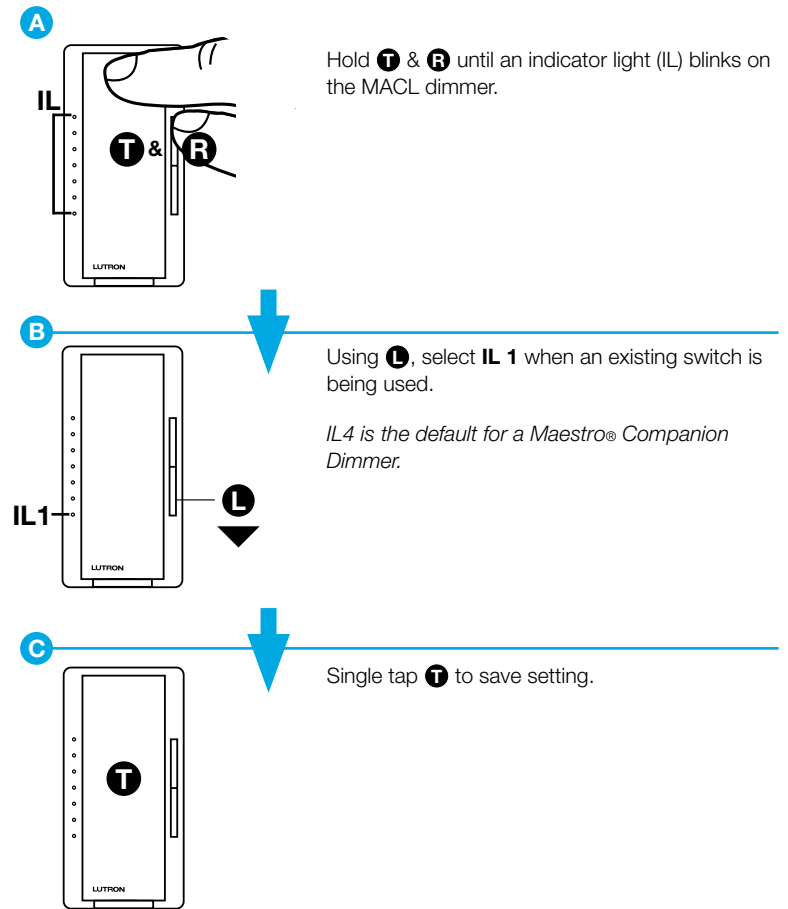

**10** Adjust dimming range for LEDs and CFLs

OPTIONAL FOR INCANDESCENT/HALOGEN

See Step 8 on reverse for details.

Gradateur | Atenuador

**MACL-153M**  
 120 V ~ 60 Hz  
 150 W AFC/DEL LFCA/LED  
 600 W Incand./Hal.

**Si vous utilisez des ampoules AFC ou DEL, elles doivent être compatibles avec les produits Lutron® !**

**¡Si se utilizan bombillas LFCA o LED, deben ser compatibles con Lutron®!**

Pour la liste des ampoules compatibles...  
 Vidéos utiles...  
 Programmation et utilisation avancée...  
 Scénarios de câblage supplémentaires...  
 Remplacement d'un gradateur par un gradateur...  
 ou

Si vous disposez de trois interrupteurs ou plus pour commander votre éclairage...

Veuillez consulter : [www.lutron.com/macl](http://www.lutron.com/macl)

Para obtener la lista de bombillas compatibles...  
 Videos útiles...

Programación y operación avanzadas...

Escenarios de cableado adicionales...

Reemplazando un atenuador con otro atenuador...

o  
 Si usted tiene tres o más interruptores controlando una luz...

Visite: [www.lutron.com/macl](http://www.lutron.com/macl)

[www.lutron.com/macl](http://www.lutron.com/macl)

Aide | Ayuda

É.-U., Canada, Caraïbes | E.U.A.,  
 Canadá, Caribe **1.800.523.9466**  
 Mexique | México **+1.888.235.2910**  
 Autres | Otros países **+1.610.282.3800**  
 Fax **+1.610.282.6311**

[www.lutron.com/macl](http://www.lutron.com/macl)

Garantie limitée :

[www.lutron.com/TechnicalDocumentLibrary/369-119\\_Wallbox\\_Warranty.pdf](http://www.lutron.com/TechnicalDocumentLibrary/369-119_Wallbox_Warranty.pdf)

Garantía limitada:

[www.lutron.com/TechnicalDocumentLibrary/369-119\\_Wallbox\\_Warranty.pdf](http://www.lutron.com/TechnicalDocumentLibrary/369-119_Wallbox_Warranty.pdf)

©2013-2015 Lutron Electronics Co., Inc.

Lutron, Claro, Satin Colors, Maestro, et C.L sont des marques déposées de Lutron Electronics Co., Inc.

Lutron, Claro, Satin Colors, Maestro y C.L son marcas comerciales registradas de Lutron Electronics Co., Inc.



# Pour la commutation des lumières depuis un emplacement (Pour la commutation des lumières depuis deux emplacements, voir les instructions au verso)

## Para las luces conmutadas desde sólo una ubicación (Para las luces conmutadas desde dos ubicaciones, consulte las instrucciones al dorso)

### 1 Déterminez le type de câblage

Determine el tipo de cableado

Pour la commutation des lumières depuis deux emplacements, voir les instructions au verso.

Pour la commutation des lumières depuis un emplacement, continuez à l'étape 2 ci-dessous.

Para las luces conmutadas desde dos ubicaciones, consulte las instrucciones al dorso.

Para las luces conmutadas desde una sola ubicación, continúe al siguiente paso 2.

### 2 Couper l'alimentation au niveau du disjoncteur

Desconecte el suministro eléctrico en el disyuntor

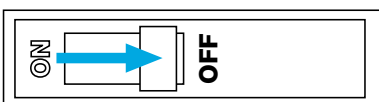

#### AVERTISSEMENT : RISQUE D'ÉLECTROCUTION.

Peut causer des blessures graves ou la mort. Coupez l'alimentation au niveau du disjoncteur du fusible avant l'installation.

#### ADVERTENCIA: PELIGRO DE DESCARGA ELÉCTRICA.

Podría ocasionar lesiones graves o la muerte. Antes de instalar desconecte la alimentación eléctrica en el disyuntor o el fusible.

### 3 Retirez l'appareil existant

Retire el dispositivo existente

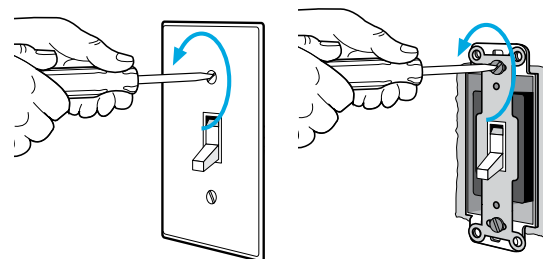

Déconnectez les fils.  
 Desconecte los cables.

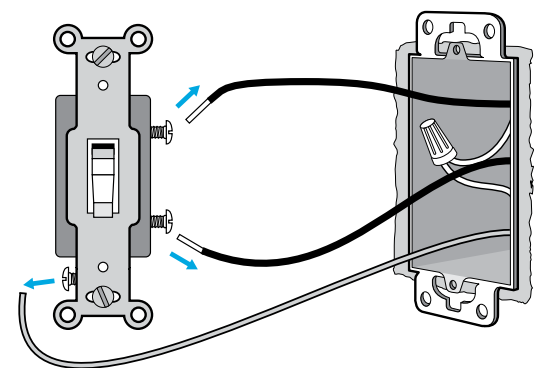

### 4 Retirez les sections centrales

Retire las secciones centrales (en cas d'encastrement des appareils)  
 Retire las secciones centrales (si se agruparan dispositivos)

Retirez les sections centrales en cas de montage de 2 appareils ou plus côte-à-côte. Voir le tableau des Caractéristiques Nominales pour les nouvelles limites de puissance.

REMARQUE : Aucun déclassement n'est nécessaire pour l'utilisation de AFC ou de DEL seulement.

Si monta dos o más dispositivos lado a lado retire las secciones centrales. Para obtener los nuevos límites de potencia consulte la tabla de Especificaciones Máximas.

NOTA: Cuando sólo se utilizan LFCA o LED no se requiere una reducción de la potencia.

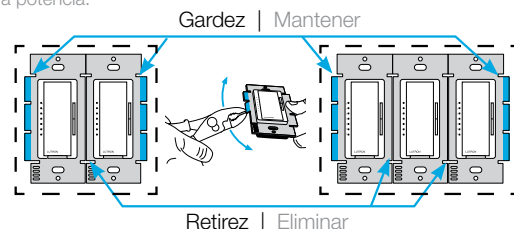

#### CARACTÉRISTIQUES NOMINALES POUR LES TYPES DE CHARGES MIXTES

ESPECIFICACIONES MÁXIMAS PARA TIPOS DE CARGA MIXTOS

	AFC LFCA	DEL LED	Incandescentes / halogènes Incandescente / halógena
0 W	+	+	600 W 500 W 400 W
1 W - 25 W	+	+	500 W 400 W 300 W
26 W - 50 W	+	+	400 W 300 W 200 W
51 W - 75 W	+	+	300 W 200 W 100 W
76 W - 100 W	+	+	200 W 100 W 50 W
101 W - 125 W	+	+	100 W 50 W 0 W
126 W - 150 W	+	+	0 W 0 W 0 W

### 5 Raccordez le nouveau gradateur (MACL)

Conecte el nuevo atenuador (MACL)

Enroulez complètement le fil autour de la vis et serrez (A), ou dénudez les fils isolés sur 13 mm (1/2 po) et insérez-les dans les bornes enfichables (B).

Envuelva completamente los cables alrededor del tornillo y apriete (A), o pele los cables aislados hasta 13 mm (1/2 pulg) e insértelos en los terminales a presión (B).

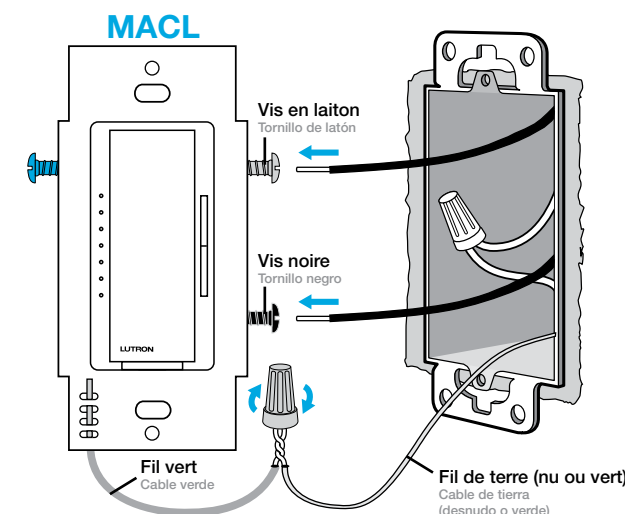
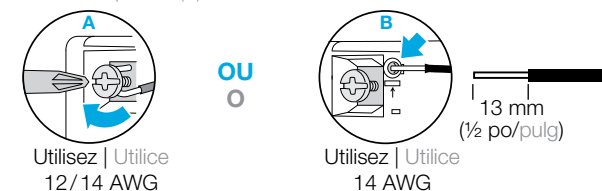

### 6 Installez le gradateur avec les vis fournies

Monte el atenuador utilizando los tornillos suministrados

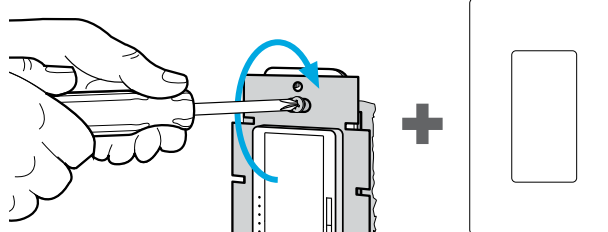

### 7 Connectez l'alimentation au niveau du disjoncteur

CONECTE el suministro eléctrico en el disyuntor

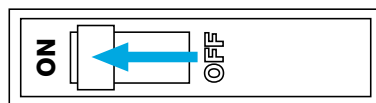

### 8 Régler la plage de gradation pour les AFC et les DEL

Ajuste el rango de atenuación de los LFCA y los LED

#### OPTIONNEL POUR LES AMPOULES INCAND./HALOGÈNES

OPCIONAL PARA INCANDESCENTE/HALÓGENA

Maintenez T et L enfoncés jusqu'à ce qu'un indicateur lumineux (IL) clignote sur le gradateur MACL.

Mantenga pulsados T y L hasta que parpadee una luz indicadora (IL) en el atenuador MACL.

Maintenez L enfoncé jusqu'à ce que l'indicateur lumineux (IL) du bas s'allume.

Appuyez R jusqu'à ce que toutes les ampoules soit allumées et stables (sans scintillement) dans la pièce.

Tapez une fois sur T pour enregistrer le réglage.

Mantenga pulsado L hasta que se alcance la luz indicadora (IL) inferior.

Toque R hasta que todas las bombillas de la habitación estén encendidas y estables (sin parpadeo).

Toque una vez T para guardar la configuración.

Tapez une fois sur T pour éteindre les ampoules.

Tapez sur T une fois de plus.

Si toutes les ampoules ne s'allument pas ou demeurent instables, recommencez l'étape 8a et à l'étape 8b, augmentez la lumière avec R.

Toque una vez T para apagar las bombillas.

Toque una vez T de nuevo.

Si todas las bombillas no se encendieran o no fueran estables, repita el paso 8a y en el paso 8b aumente la luz con R.

Si vos ampoules scintillent, bourdonnent ou s'éteignent, il est possible que vos ampoules ne sont pas compatibles. Veuillez consulter [www.lutron.com/macl](http://www.lutron.com/macl) pour vérifier la liste des ampoules compatibles. Si sus bombillas parpadean, zumban o experimentan bajones, podrían no ser compatibles. Para consultar la lista de bombillas compatibles visite [www.lutron.com/macl](http://www.lutron.com/macl)

## FONCTIONNEMENT | OPERACIÓN

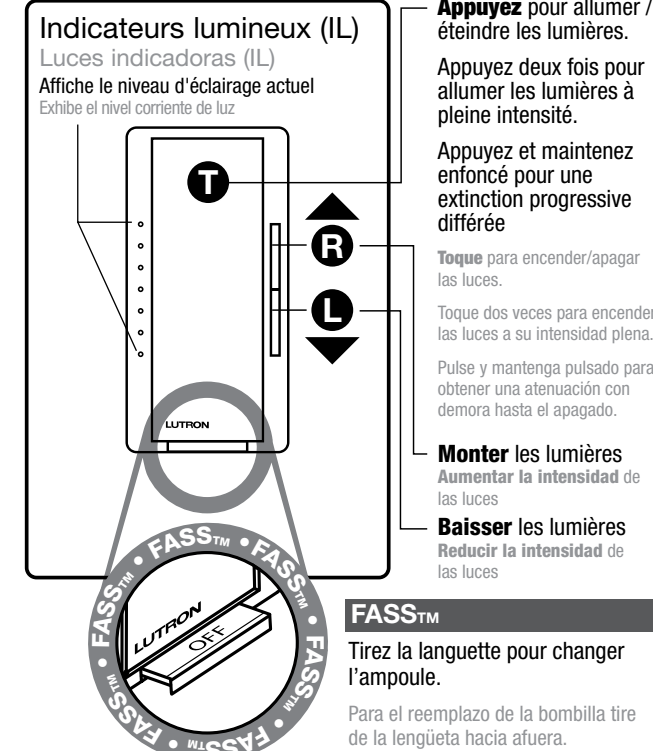

**Appuyez pour allumer / éteindre les lumières.**  
**Appuyez deux fois pour allumer les lumières à pleine intensité.**  
**Appuyez et maintenez enfoncé pour une extinction progressive différée**

**Toque para encender/apagar las luces.**  
**Toque dos veces para encender las luces a su intensidad plena.**  
**Pulse y mantenga pulsado para obtener una atenuación con demora hasta el apagado.**

**Monter les lumières**  
**Aumentar la intensidad de las luces**

**Baisser les lumières**  
**Reducir la intensidad de las luces**

#### FASST™

Tirez la languette pour changer l'ampoule.  
 Para el reemplazo de la bombilla tire de la lengüeta hacia afuera.

## IMPORTANT | IMPORTANTE

- AVERTISSEMENT : À utiliser seulement pour des luminaires installés de façon permanente avec des lampes fluorescentes compactes, des ampoules DEL, halogènes, ou incandescentes variables vissables. Pour éviter toute surchauffe et d'endommager d'autres équipements, n'utilisez pas ce produit pour commander des prises, des appareils motorisés ou des appareils alimentés par transformateur de basse tension.
- Effectuez l'installation en conformité avec les codes électriques en vigueur.
- En l'absence de « moyens de mise à la terre » existant dans le boîtier d'encastrement, le National Electrical Code® (NEC) de 2011 autorise l'installation d'une commande en remplacement si 1) une façade non métallique et incombustible est utilisée avec des vis de fixation non métalliques ou 2) le circuit est protégé par un disjoncteur différentiel de fuite à la terre (DDFT). Lors de l'installation d'une commande selon l'une de ces méthodes, capuchonnez ou retirez le fil vert avant de visser la commande dans le boîtier d'encastrement et utilisez une plaque murale adéquate telle que les plaques des séries Claro® ou Satin Colors® de Lutron.
- Le câblage va-et-vient ne doit utiliser qu'un gradateur Maestro® C.L. et un gradateur auxiliaire Maestro® (MA-R, MA-RR, MSC-AD) ou un interrupteur existant. Le câblage de permutateur ne doit utiliser qu'un gradateur Maestro® C.L. et jusqu'à 9 gradateurs auxiliaires Maestro® (MA-R, MA-RR, MSC-AD).
- Utilisation à l'intérieur seulement entre 0 °C et 40 °C (32 °F et 104 °F).
- Les gradateurs Maestro® C.L. peuvent être chauds au toucher en fonctionnement normal.
- La longueur totale maximale de câble entre le gradateur Master et le dernier gradateur auxiliaire (MA-R, MA-RR, MSC-AD) est de 46 m (150 pi).
- Ne nettoyez les gradateurs qu'avec un chiffon doux et humide. Ne pas utiliser de nettoyants chimiques.
- PRECAUCIÓN: Sólo utilizar con artefactos permanentemente instalados, con lámparas de rosca fluorescentes compactas atenuables, LED de rosca atenuables, o lámparas halógenas o incandescentes. Para evitar el sobrecalentamiento y posibles daños a otros equipos, no utilizar para controlar receptáculos, artefactos accionados a motor o aparatos provistos de transformador.
- Instale de acuerdo con todos los códigos eléctricos locales y nacionales.
- Cuando no existan "medios de conexión a tierra" en la caja de empotrar, el Código Eléctrico Nacional 2011® (NEC) permite que un control sea instalado como reemplazo si 1) se utiliza una placa frontal no metálica y no combustible con tornillos de fijación no metálicos o 2) el circuito está protegido por un disyuntor de falla de tierra (GFCI). Cuando instale un control de acuerdo con estos métodos, cubra o retire el cable verde antes de atornillar el control a la caja de empotrar, y utilice una placa frontal adecuada tal como las placas de pared de las series Claro® o Satin Colors® de Lutron.
- El cableado de tres vías sólo debe utilizar un atenuador Maestro® C.L. y un atenuador acompañante Maestro® (MA-R, MA-RR, MSC-AD) o un interruptor existente. El cableado de cuatro vías sólo debe utilizar un atenuador Maestro® C.L. y hasta nueve atenuadores acompañantes Maestro® (MA-R, MA-RR, MSC-AD).
- Sólo para uso bajo techo entre 0 °C y 40 °C (32 °F y 104 °F).
- Los atenuadores Maestro® C.L. pueden sentirse calientes al tacto durante su operación normal.
- La máxima longitud de cable entre el atenuador principal y el último atenuador acompañante (MA-R, MA-RR, MSC-AD) es de 46 m (150 pies).
- No limpie los atenuadores con un paño suave y húmedo. No utilice ningún limpiador químico.

# Pour la commutation des lumières depuis deux emplacements (Pour la commutation des lumières depuis trois emplacements ou plus, veuillez consulter [www.lutron.com/mac1](http://www.lutron.com/mac1))

## Para las luces conmutadas desde dos ubicaciones (Para las luces conmutadas desde tres o más lugares, visite [www.lutron.com/mac1](http://www.lutron.com/mac1))

### 1 Couper l'alimentation au niveau du disjoncteur

Desconecte el suministro eléctrico en el disyuntor

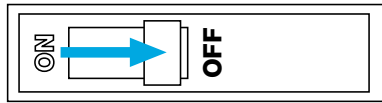

**AVERTISSEMENT : RISQUE D'ÉLECTROCUTION.**  
Peut causer des blessures graves ou la mort. Coupez l'alimentation au niveau du disjoncteur du fusible avant l'installation.

**ADVERTENCIA: PELIGRO DE DESCARGA ELÉCTRICA.**  
Podría ocasionar lesiones graves o la muerte. Antes de instalar desconecte la alimentación eléctrica en el disyuntor o el fusible.

### 2 Retirez (mais ne déconnectez pas) les appareils existants

Retire (pero no desconecte) los dispositivos existentes

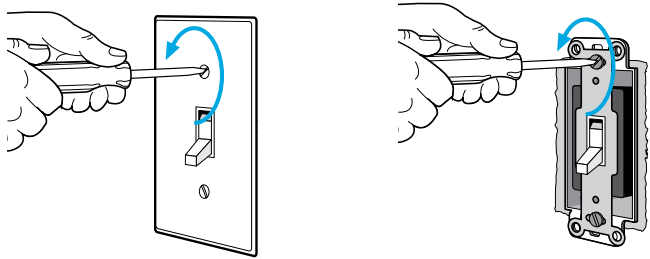

### 3 Marquez le fil sur la borne COMMUN

Marque el cable del terminal COMÚN

Sur les deux appareils existants, marquez le fil (par exemple, avec du ruban isolant) raccordé à la vis d'une couleur différente (noir en général) des autres. Cette borne à vis peut également être étiquetée « COMMUN » ou « COM ». **Ne comprend pas la vis de terre.**

En ambos dispositivos existentes marque el cable (por ejemplo, utilizando cinta aisladora) que está conectado al tornillo que es de color diferente (generalmente negro) que todos los demás. Este terminal atornillable puede también rotularse como "COMÚN" o "COM". No incluye el tornillo de puesta a tierra.

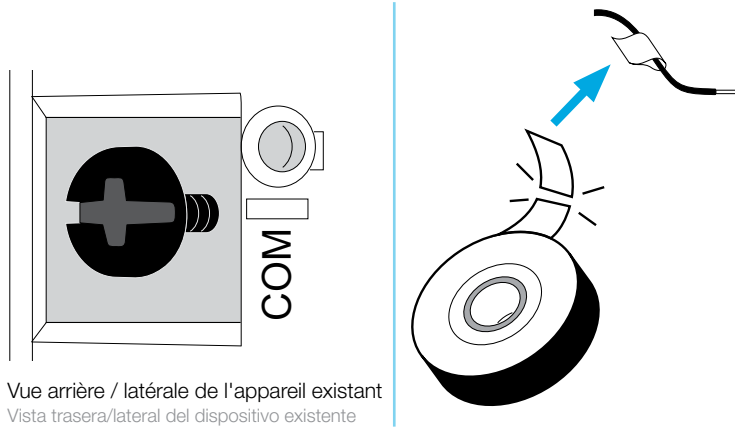

Vue arrière / latérale de l'appareil existant  
Vista trasera/lateral del dispositivo existente

### 4 Déconnectez les fils

Desconecte los cables

### 5 Retirez les sections centrales (en cas d'encastrement des appareils)

Retire las secciones centrales (si se agruparan dispositivos)

Voir l'étape 4 au verso pour plus de détails.  
Para obtener detalles consulte el Paso 4 al dorso.

## Choisissez l'un des deux scénarios de câblage ci-dessous (6a ou 6b) :

Seleccione uno de los dos escenarios de cableado mostrados a continuación (6a o 6b):

### 6a Raccordez le gradateur MASTER (MACL) et recâblez les AUTRES interrupteurs EXISTANTS

Raccordez le gradateur MASTER (MACL) et recâblez les AUTRES interrupteurs EXISTANTS

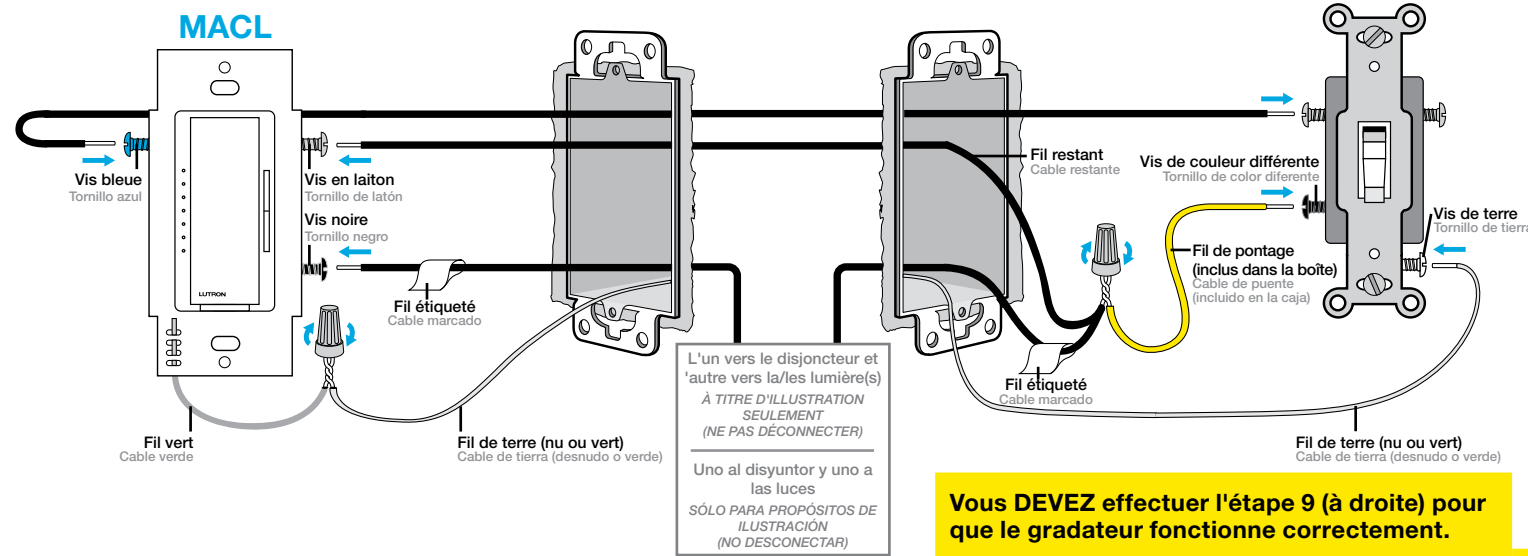

**Vous DEVEZ effectuer l'étape 9 (à droite) pour que le gradateur fonctionne correctement.**

**Usted DEBE realizar el Paso 9 (a la derecha) para que el atenuador funcione correctamente.**

Enroulez complètement le fil autour de la vis et serrez (A), ou dénudez les fils isolés sur 13 mm (1/2 po) et insérez-les dans les bornes enfichables (B).

Envuelva completamente los cables alrededor del tornillo y apriete (A), o pele los cables aislados hasta 13 mm (1/2 pulg) e insértelos en los terminales a presión (B).

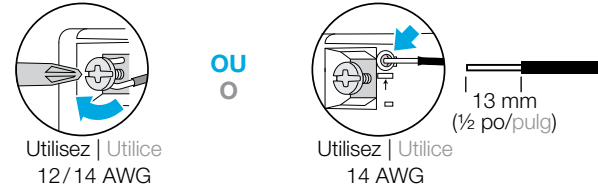

OU | O

### 6b Raccordez le nouveau gradateur MASTER (MACL) et le gradateur AUXILIAIRE Maestro® (MA-R, MA-RR, ou MSC-AD)

Conecte el nuevo atenuador PRINCIPAL (MACL) y un atenuador ACOMPAÑANTE Maestro® (MA-R, MA-RR, o MSC-AD)

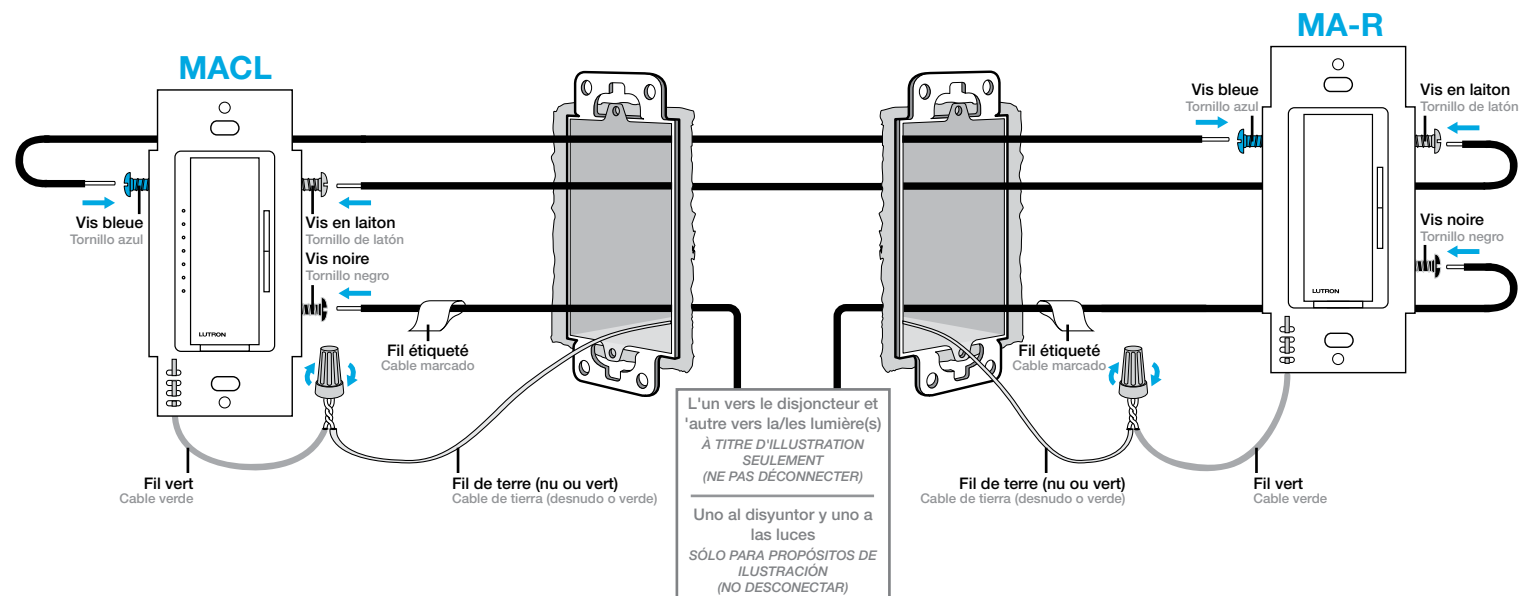

### 7 Installez tous les appareils avec les vis fournies

Monte todos los dispositivos utilizando los tornillos suministrados

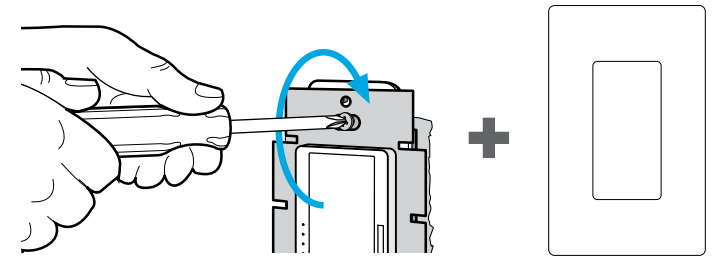

### 8 Connectez l'alimentation au niveau du disjoncteur

CONECTE el suministro eléctrico en el disyuntor

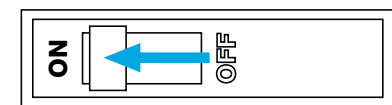

### 9 Programmer le gradateur MASTER pour une utilisation avec un interrupteur existant

Programa el atenuador PRINCIPAL para su uso con el interruptor existente

**SAUTEZ CETTE ÉTAPE SI VOUS UTILISEZ UN GRADATEUR AUXILIAIRE MAESTRO®**  
OMITA ESTE PASO SI USTED ESTÁ UTILIZANDO UN ATENUADOR ACOMPAÑANTE MAESTRO®

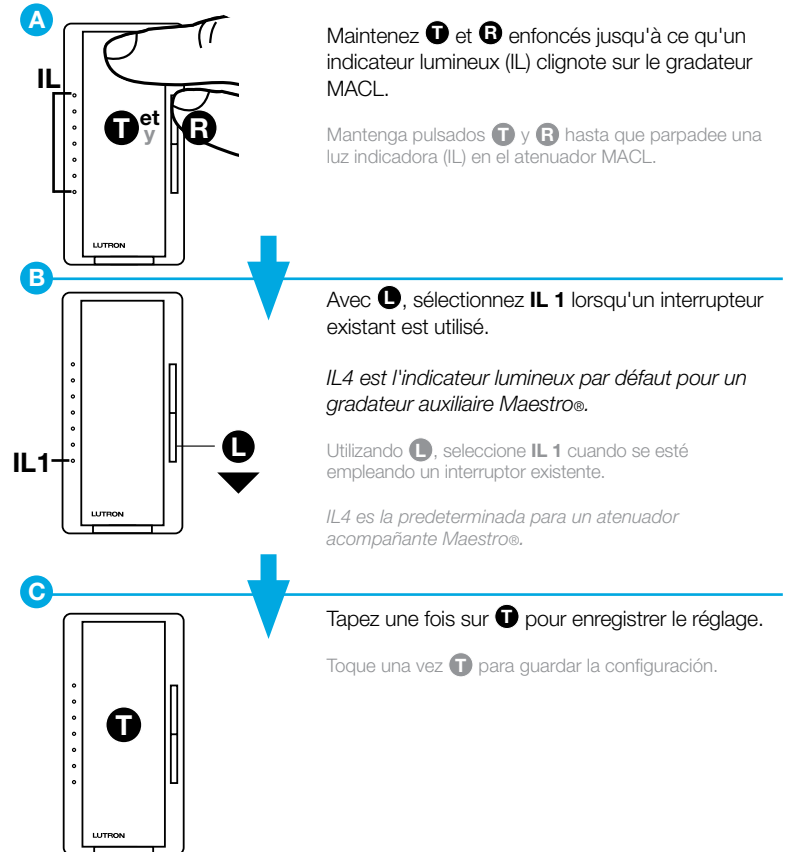

### 10 Régler la plage de gradation pour les DEL et les AFC

Ajuste el rango de atenuación de los LED y los LFCA

**OPTIONNEL POUR LES AMPOULES INCANDESCENTES/HALOGÈNES**  
OPCIONAL PARA INCANDESCENTE/HALÓGENA

Voir l'étape 8 au verso pour plus de détails.  
Para obtener detalles consulte el Paso 8 al dorso.