

LINE OF LIGHT
without visible LED dots

KLUŚ®

**OPRAWY
ARCHITEKTONICZNE LED**
www.klusdesign.pl

**ARCHITECTURAL LED
FIXTURES**
www.klusdesign.eu

PROFILE ARCHITEKTONICZNE DLA LED - PODSTAWOWE INFORMACJE ARCHITECTURAL PROFILES FOR LED FIXTURES - BASIC INFORMATION



PROFILE DO WPUSTÓW / PROFILES FOR GROOVES

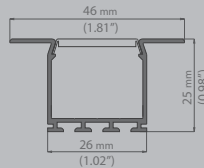
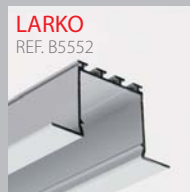
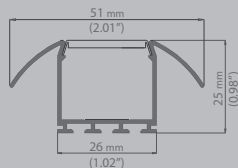
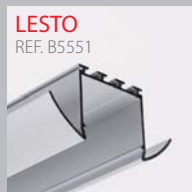

PROFILE MONTOWANE NA POWIERZCHNI / SURFACE MOUNTED PROFILES

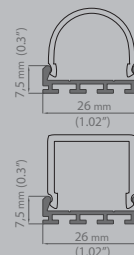
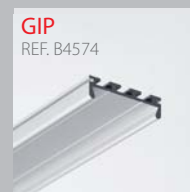
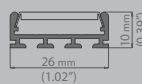
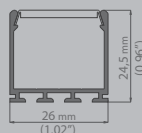

PROFIL TECHNICZNY / TECHNICAL PROFILE

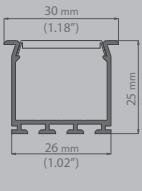
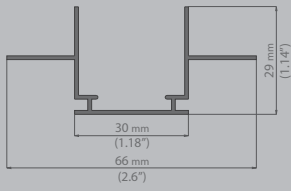

ZAŚLEPKI / END CAPS



OŚLONKA / COVER

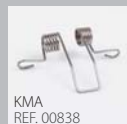

AKCESORIA DO MONTAŻU PROFILI / MOUNTING ACCESSORIES FOR PROFILES

PL Profile architektoniczne dla opraw LED – przeznaczone są do montażu w sufitach i ścianach z płyt kartonowo-gipsowych. Ich wysokość została tak zaprojektowana aby przy diodach o rozstawie 15 mm i mlecznej osłonce HS 22 świeciły jednolitą linią światła. Źródło światła to jeden lub dwa paski LED o szerokości 10 mm. Montaż do podłoża odbywa się za pośrednictwem sprężyn montażowych. Podczas montażu wszystkie profile, oprawy wymagają wcześniejszego doprowadzenia do nich przewodów zasilających. Zasilacze mogą być umieszczane luzem na lewej stronie stropów lub w grubości ścianek.

Profile architektoniczne

Długość: 2m (standard), 3m *, 3 - 6m (na specjalne zamówienie)
Wykończenie powierzchni: anodowany w kolorze aluminium

Osłonka

Długość: 2m (standard), 3m *
Wykończenie powierzchni: mleczna / przezroczysta, bardziej sztywna, płaska

Zaślepka

Materiał: tworzywo
Kolor: jasny szary

Akcesoria do montażu profili

Sprężyny powierzchniowe GP – mocują oprawy, profile przewidziane do powierzchni (nie zagłębione w tak zwanym gnieździe). Wymagana minimalna grubość płaszczyzny stanowiącej powierzchnię do mocowania to 10 mm.

Sprężyny do wpustów KMA – mocują oprawy z kolnierzem, przewidziane do wpustów i gniazd.

Zatrząsk TEKNIK – element z tworzywa pasujący do zaczepu małego, w profilach KLUŚ. Przeznaczony jest do montowania profili na „klik” do profilu TEKNIK.

EN Architectural profiles for LED fixtures – dedicated to mounting on ceilings and drywall. Their height was designed the way that they can produce a single line of light with LEDs with 15mm spacing and a frosted cover HS 22. The source of light is one or two 10 mm-wide LED strips. Surface mounting is performed with the use of mounting springs. During the mounting all profiles-fixtures should have power cables led to them beforehand. Power supplies can be placed loose on the left side of the ceiling or within the walls.

Architectural profiles

Length: 2m (standard), 3m *, 3 - 6m (special order)
Surface finishing: anodized

Cover

Length: 2m (standard), 3m *
Surface finishing: frosted / transparent, more rigid, flat

End cap

Material: plastic
Color: light gray

Mounting accessories for profiles

Surface spring GP – fix the profiles, fixtures designed for surface mounting (not embedded in the so - called slot.) The minimum required thickness of the surface, i.e. mounting surface is 10 mm.

Springs for grooves KMA – they fix the profiles together with the collar, designed for grooves and slots.

TEKNIK clip – a plastic element suitable for a small fastener in KLUŚ profiles. It is designed for the 'click' mounting of profiles to the TEKNIK profile.

PROFILE ARCHITEKTONICZNE DLA LED - PROFILE DO WPUSTÓW ARCHITECTURAL PROFILES FOR LED FIXTURES - PROFILES FOR GROOVES

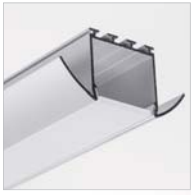

LESTO
REF. B5551



LARKO
REF. B5552



Sprężyny do wpustów KMA
Springs for grooves KMA

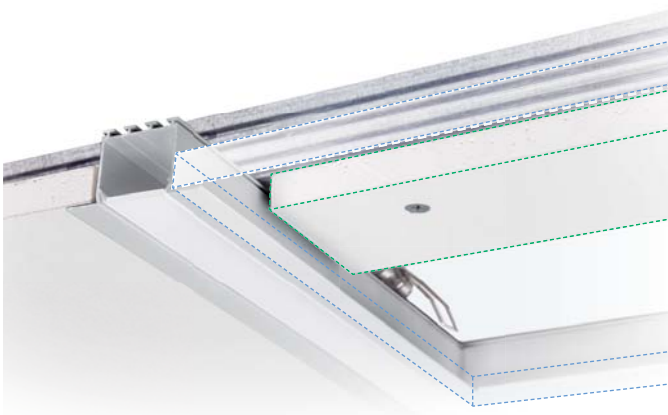

Dół profilu LARKO wystaje poza lewą płaszczyznę płyt kartonowo-gipsowych, kolidując z elementami konstrukcji. Montaż w poprzek konstrukcji sufitu wymaga dołożenia dystansowych „pasków” kartonowo-gipsowych.

The bottom side of the LARKO profile extends beyond the left side of the drywalls, interfering with the construction elements. Mounting across the ceiling structure calls for the use of additional spacer 'bars'.



Dół profilu LESTO nie koliduje z konstrukcją nośną sufitu lub ścianki. Pozwala to w dowolnym kierunku montować oprawy zbudowane z tego profilu, do istniejących już ścian i sufitów.

The bottom side of the LESTO profile does not interfere with the support structure of the ceiling or drywall. This allows mounting of the fixtures based on this profile in any direction to the existing walls and ceilings.

PROFILE ARCHITEKTONICZNE DLA LED - PROFILE MONTOWANE NA POWIERZCHNI

ARCHITECTURAL PROFILES FOR LED FIXTURES - SURFACE MOUNTED PROFILES



LIPOD
REF. B5554



GIZA
REF. B5556



GIP
REF. B4574



Sprężyny powierzchniowe GP
Surface spring GP

ø10mm

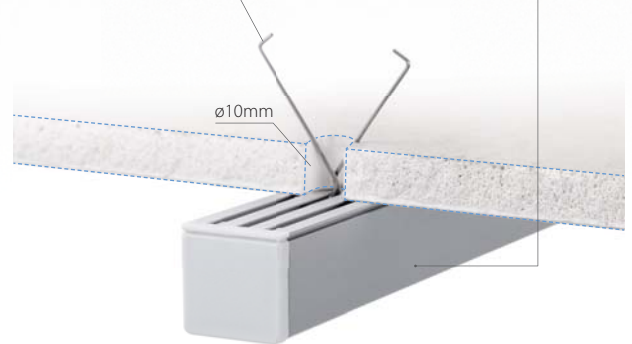

Przykład montażu profilu GIZA z wykorzystaniem systemu mocowań KLUŚ, w wersji z regulacją kąta świecenia.

Example of GIZA profile mounting with the use of KLUŚ mounting system, version with the regulation of lightbeam angle.



Profil GIP podwieszony na zawieszkach DP.
GIP profile suspended on DP fasteners.

PROFILE ARCHITEKTONICZNE DLA LED - PROFIL TECHNICZNY ARCHITECTURAL PROFILES FOR LED FIXTURES - TECHNICAL PROFILE



TEKNIK – profil techniczny przeznaczony do budowy precyzyjnych szczelin (wpustów) w płaszczyznach ścian i sufitów kartonowo-gipsowych, dla osadzania odpowiednich profili LED np. LOKOM, GIZA, GIP, LIPOD. Profil TEKNIK montuje się jednocześnie z konstrukcją ścian i sufitów kartonowo-gipsowych.

TEKNIK – a technical profile designed for making precise grooves in the surfaces of drywalls and drywall ceilings in order to embed suitable LED profiles in them, e.g. LOKOM, GIZA, GIP, LIPOD. TEKNIK profile is mounted together with the construction of drywalls and drywall ceilings.

ZATRZASK TEKNIK – element z tworzywa przeznaczony do montowania profili architektonicznych na „klik” do profilu TEKNIK. Na jeden metr profilu zaleca się stosowanie trzech par zatrząsków.

TEKNIK CLIP – a plastic element designed for the ‘click’ mounting of architectural profiles to TEKNIK profile. One meter of the profile requires three pairs of such clips.

Inne profile architektoniczne pasujące do profilu TEKNIK / Other architectural profiles suitable for TEKNIK profile.

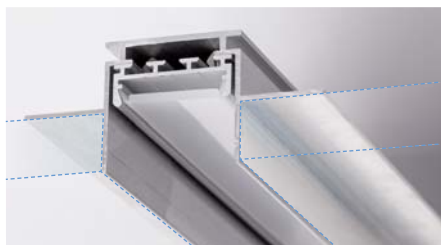

Gniazdo (wpust) utworzony przez profil TEKNIK można wykańczać tak jak powierzchnię sufitu i montować w niej oprawę np. GIZA, której wysokość jest mniejsza od głębokości gniazda / wpustu. Uzyska się w ten sposób efekt „zatopienia” źródła światła poniżej płaszczyzny ściany czy sufitu.

The slot (groove) created by the TEKNIK profile can be finished the same way as the ceiling surface and mounted in it can be e.g. GIZA fixture, whose height is less than the depth of the slot/groove. In this way, you will achieve the effect of ‘sinking’ of the light source below the surface of the wall or ceiling.

TEKNIK + GIZA

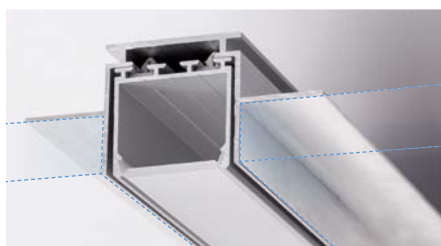

TEKNIK + LIPOD

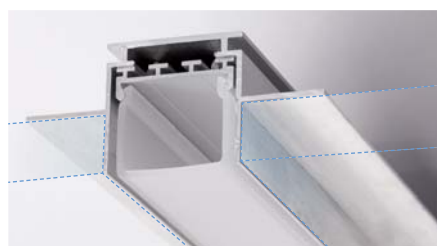

TEKNIK + GIP

PL Światło to zjawisko tak oczywiste w naszym otoczeniu, że zauważamy je dopiero wtedy gdy go nagle zabraknie. Na co dzień bezwiednie obcujemy z różnymi jego źródłami. Do już istniejących dołącza światło LED.

W naszym życiu te elementy oświetleniowe funkcjonują od momentu ekspansji na rynek nowoczesnych sprzętów elektronicznych. Teraz dynamicznie rośnie zainteresowanie diodami, jako źródłem światła dla innych dziedzin. Światło LED bardzo dobrze nadaje się do podświetleń i oświetleń. LED charakteryzują się bardzo małą energochłonnością. Posiadamy w ofercie diody, które pobierają tylko 0,08 W na punkt świetlny. Zatem zakup LED szybko się zwraca. Są bardzo żywotne.

Inną wielką ich zaletą są niewielkie gabaryty. Używane już powszechnie inne źródła światła sztucznego, są wyposażane w elementy lub systemy zwane oprawami oświetleniowymi. LED dotąd nie posiadały opraw będących wygodnym i uniwersalnym systemem, łączącym je z innymi elementami i technologiami z poza dziedziny elektroniki. Oto znacząca przyczyna powodująca trudność w ich powszechnym stosowaniu.

W komórce projektowej firmy KLUŚ, w roku 2006, opracowano i wdrożono do produkcji system opraw - profili, umożliwiający łatwe projektowanie i stosowanie małogabarytowych źródeł światła led. To opracowanie z pewnością ułatwi i upowszechni możliwości realizacyjne wobec zapotrzebowania na małogabarytowe źródła światła. Oprawy - profile do źródeł światła typu LED, służą do mocowania tego typu oświetlenia w takich dziedzinach jak: meblarstwo, architektura wnętrz, scenografia, reklama, wzornictwo użytkowe, wystawiennictwo (ekspozycje sklepowe, muzealne, targowe itp.). Oprawy - profile oznaczone symbolem MDF, wykonane są z materiału MDF, z przeznaczeniem do zastosowań wewnętrznych. Nie mogą być poddawane permanentnemu działaniu wilgoci. Idealnie nadają się do stosowania w meblarstwie, wystawiennictwie, scenografii itp. Oprawy - profile oznaczone symbolem ALU, wykonane są z aluminium, z przeznaczeniem do stosowania również w warunkach zewnętrznych.

EN Light is such a common element in our life that we do not notice it until it disappears. Everyday we are exposed to all types of sources of light. LEDs have become a relatively new source that has been added to the list.

Diodes have been introduced to the market since the expansion of modern electronic devices. LED became more and more popular and nowadays are considered to be an important source of light for other industries. LEDs function as a lighting or illumination source. They are very energy efficient. For example we offer diodes that use as little as 0.08 W for each lighting point. Therefore, purchase of LED pays for itself within a very short period of time. Other advantages are their long lifespan and small dimensions.

LED's features distinguish them from other sources of light. We were surprised that they were not used or implemented earlier in a wide range of other industrial applications besides electronics. Commonly used old sources of light are equipped with light fixtures. As a result they can be used in any desired areas. LEDs did not have an easy and universal fixture system that made it difficult to apply this source of lighting anywhere else but electronic devices.

KLUS Company team developed and manufactured since 2006 new LED light fixture systems profiles. The new system will facilitate and popularize a number of applications that require compact lighting solutions. LED profiles are designed to be mounted indoors and outdoors. Indoor applications: interior design, architecture, furniture, scenography, advertisement, industrial design, exhibits (shop displays, museum exhibits) etc. Outdoor applications: different types of pavements, sidewalk surfaces, communication routes, bike lanes, driveways, parking lots, construction, landscape architecture (gardens, road line marking, swimming pools, building facades) etc.

KLUŚ

www.KlusDesign.eu

05-502 Piaseczno - Kamionka

ul. Świerkowa 6

NIP: PL 123-000-58-69

POLAND



Watch our videos
on YouTube channel 

Sales Manager:
adam@klus.com.pl
+ 48 603 606 780

Customer Service:
marek@klus.com.pl

Place an Order:
zamowienia@klus.com.pl
(Ph./fax.) + 48 22 757 40 51



Firma KLUŚ jest właścicielem patentów swoich rozwiązań na terenie Europy oraz Stanów Zjednoczonych. KLUS products are proprietary and protected under U.S. and foreign patent laws.

Uprzejmie informujemy o zastrzeżeniu sobie prawa do zmian asortymentowych i modyfikacji produktów. We reserve the right to change and modify our products.